

UNIQ

Dank ikonischem Design, einzigartigen Akustikmaterialien, hocheffizientem Belüftungssystem und durchdachten Details bietet das UNIQ eine ausgeklügelte Lösung, die nicht nur durch ihre Optik besticht, sondern auch eine perfekte Oase der Ruhe schafft.





reddot design award
winner 2019



BIGSEE
PRODUCT DESIGN
AWARD 2019
WINNER



TECHNISCHE DATEN

Außenmaße (B x H x T)	1177 x 2285 x 1004 mm
Innenmaße (B x H x T)	898 x 2097 x 933 mm
Gewicht	385 kg
Maße des Türflügels	914 x 2098 mm
Lichte Maße der Türöffnung	898 x 2077 mm
Türanschlag	links
Glastür	Schallschutzglas
Verglaste Wände	Schallschutzglas
Massivwände	Sandwichpaneel mit Akustikfüllung mit hoher Schallabsorption
Dach	Schallschutzglas
Fußboden	Sandwichpaneel mit Akustikfüllung mit hoher Schallabsorption, Teppich (Anthrazitgrau)
Rahmen verglasteter Wände und Türgriff	Eiche (Natur/Schwarz)
Schalldämmung	Reduzierung des Sprachpegels D_s , $a = 35$ dB (class A+)* ¹
Ventilation	Standard-Luftstrom: 124 m ³ /h Maximaler Luftstrom: 322 m ³ /h
Beleuchtung	LED Farbtemperatur 2700 K
Stromverbrauch	Betriebsverbrauch 25 W Verbrauch im Standby-Regime 1 W
Stromversorgung	220–240 V, 50/60 Hz, 10 A
Arbeitstisch	Abmessungen 600 x 320 x 40 mm Höhe 1100 mm – Variante Stehpult Anbringung in Wandmitte Eiche (Natur/Schwarz)
Grundausrüstung	elektrische Steckdose (1x), USB C-Anschluss (1x), Bewegungsmelder, Tisch, Lampe, Ventilation
Sonderausstattung	Möglichkeiten gemäß geltender Preisliste
Farbvarianten der Polsterung	Dekostoff gemäß Stoffmuster* ²
Zertifizierung	  

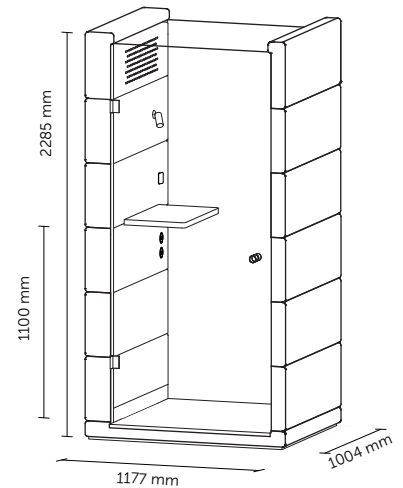

*¹ Gemessen gemäß ISO 23351-1-2020 – Acoustics – Measurement of speech level reduction of furniture ensembles and enclosures – Part 1: Laboratory method.

*² Die Produktspezifikationen gelten für die Verwendung von Standardsubstanzen.

*³ FSC Zertifizierung auf Verlangen.

Alle Rechte an geistigem Eigentum („Rechte“), gleich ob registriert oder nicht, jegliche Inhalte, Texte, Fotos, Abbildungen, Logos, Anleitungen, Designe, technische Lösungen u. ä. betreffend („Inhalt“) sind Eigentum der SilentLab s.r.o. („Inhaber“) und jeglicher Eingriff in diese Rechte an gleich welchem Inhalt oder dessen Teil ohne vorherige ausdrückliche und schriftliche Zustimmung des Inhabers ist unzulässig.

Als Verletzung der Rechte an geistigem Eigentum des Inhabers wird jegliche, vorab nicht ausdrücklich genehmigte Nutzung eines Inhalts verstanden, und dies mit Ausnahme der internen und nicht kommerziellen Nutzung eines unveränderten Inhalts für die Zwecke der eigentlichen Bestellung der Produkte des Inhabers. Insbesondere (aber nicht ausschließlich) ist jegliche Reproduktion, Veränderung, Ergänzung, Verbindung oder sonstige Modifikation eines Inhalts ohne vorherige ausdrückliche schriftliche Bewilligung durch den Inhaber untersagt.

Die finale Ausführung der Produkte kann von den angeführten Varianten auf den Fotos abweichen.
SilentLab®, MICROOFFICE® und sein Logo sind registrierte Schutzmarken der SilentLab s.r.o.



Version 2024.1

PRIME

Das originelle Design des PRIME kombiniert Glaswände mit massiven, gepolsterten Wänden und einem massiven Dach. Präzise Akustik und ein perfekt funktionierendes Belüftungssystem bieten ein komfortables Umfeld und Ruhe, wann immer Sie diese brauchen.



TECHNISCHE DATEN

Außenmaße (B x H x T)	1175 x 2285 x 995 mm
Innenmaße (B x H x T)	900 x 2080 x 915 mm
Gewicht	370 kg
Maße des Türflügels	914 x 2091 mm
Lichte Maße der Türöffnung	898 x 2075 mm
Türanschlag	links
Glastür	Schallschutzglas
Verglaste Wände	Schallschutzglas
Massivwände	Sandwichpaneel mit Akustikfüllung mit hoher Schallabsorption
Dach	Sandwichpaneel mit Akustikfüllung mit hoher Schallabsorption, das Dach ist nicht gepolstert
Fußboden	Sandwichpaneel mit Akustikfüllung mit hoher Schallabsorption, Teppich (Anthrazitgrau)
Rahmen verglaster Wände und Türgriff	Eiche (Natur/Schwarz)
Schalldämmung	Reduzierung des Sprachpegels D_s , $a = 31$ dB (class A)* ¹
Ventilation	Standard-Luftstrom: 102 m ³ /h Maximaler Luftstrom: 322 m ³ /h
Beleuchtung	LED Farbtemperatur 4200 K
Stromverbrauch	Betriebsverbrauch 25 W Verbrauch im Standby-Regime 1 W
Stromversorgung	220–240 V, 50/60 Hz, 10 A
Arbeitstisch	Abmessungen 600 x 320 x 40 mm Höhe 1060 mm – Variante Stehpult Anbringung in Wandmitte Eiche (Natur/Schwarz)
Grundausstattung	elektrische Steckdose (1x), Bewegungsmelder, Tisch, LED Beleuchtung, Ventilation
Sonderausstattung	Möglichkeiten gemäß geltender Preisliste
Farbvarianten der Polsterung	Dekostoff gemäß Stoffmuster* ²
Zertifizierung	   ³

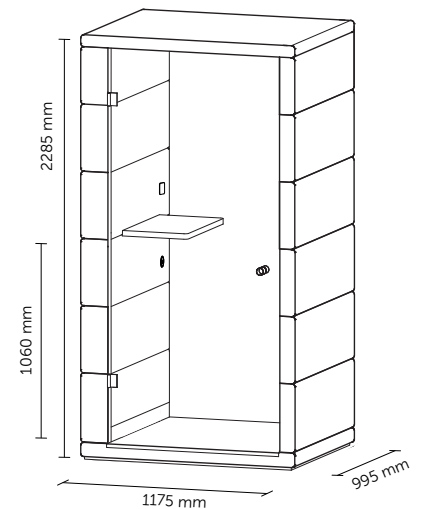
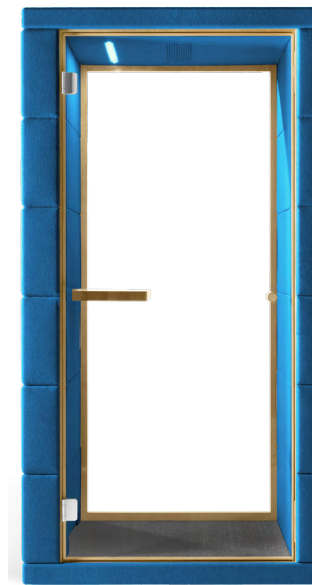

*¹ Gemessen gemäß ISO 23351-1-2020 – Acoustics – Measurement of speech level reduction of furniture ensembles and enclosures – Part 1: Laboratory method.

*² Die Produktspezifikationen gelten für die Verwendung von Standardsubstanzen.

*³ FSC Zertifizierung auf Verlangen.

Alle Rechte an geistigem Eigentum („Rechte“), gleich ob registriert oder nicht, jegliche Inhalte, Texte, Fotos, Abbildungen, Logos, Anleitungen, Designe, technische Lösungen u. ä. betreffend („Inhalt“) sind Eigentum der SilentLab s.r.o. („Inhaber“) und jeglicher Eingriff in diese Rechte an gleich welchem Inhalt oder dessen Teil ohne vorherige ausdrückliche und schriftliche Zustimmung des Inhabers ist unzulässig.

Als Verletzung der Rechte an geistigem Eigentum des Inhabers wird jegliche, vorab nicht ausdrücklich genehmigte Nutzung eines Inhalts verstanden, und dies mit Ausnahme der internen und nicht kommerziellen Nutzung eines unveränderten Inhalts für die Zwecke der eigentlichen Bestellung der Produkte des Inhabers. Insbesondere (aber nicht ausschließlich) ist jegliche Reproduktion, Veränderung, Ergänzung, Verbindung oder sonstige Modifikation eines Inhalts ohne vorherige ausdrückliche schriftliche Bewilligung durch den Inhaber untersagt.

Die finale Ausführung der Produkte kann von den angeführten Varianten auf den Fotos abweichen. SilentLab®, MICROOFFICE® und sein Logo sind registrierte Schutzmarken der SilentLab s.r.o.

Version 2024.1

CUBIQ

In diesem Besprechungsraum können Sie im Team ungestört überlegen und diskutieren, selbst inmitten eines lauten Büros. CUBIQ schafft einen einzigartigen flexiblen Raum für zwei bis vier Personen, in dem Sie einen Stehtisch oder bequeme Sessel aufstellen können.





reddot design award
winner 2019



SILENT LAB

TECHNISCHE DATEN

Außenmaße (B x H x T)	1777 x 2285 x 1600 mm
Innenmaße (B x H x T)	1501 x 2074 x 1480 mm
Gewicht	600 kg
Maße des Türflügels	746 x 2091 mm
Licht Maße der Türöffnung	730 x 2075 mm
Türanschlag	rechts
Glastür	Schallschutzglas
Verglaste Wände	Schallschutzglas
Massivwände	Sandwichpaneel mit Akustikfüllung mit hoher Schallabsorption
Dach	Sandwichpaneel mit Akustikfüllung mit hoher Schallabsorption, das Dach ist nicht gepolstert
Fußboden	Sandwichpaneel mit Akustikfüllung mit hoher Schallabsorption, Teppich (Anthrazitgrau)
Rahmen verglaster Wände und Türgriff	Eiche (Natur/Schwarz)
Schalldämmung	Reduzierung des Sprachpegels D_s , $a = 32$ dB (class A)* ¹
Ventilation	Standard-Luftstrom: 304 m ³ /h Maximaler Luftstrom: 492 m ³ /h
Beleuchtung	LED Farbtemperatur 4200 K
Stromverbrauch	Betriebsverbrauch 30 W Verbrauch im Standby-Regime 1 W
Stromversorgung	220–240 V, 50/60 Hz, 10 A
Grundausrüstung	elektrische Steckdose (2x), Bewegungsmelder, LED Beleuchtung, Ventilation, Bedienpaneel von Ventilation und Beleuchtung
Sonderausstattung	Möglichkeiten gemäß geltender Preisliste
Farbvarianten der Polsterung	Dekostoff gemäß Stoffmuster* ²
Zertifizierung	   ³

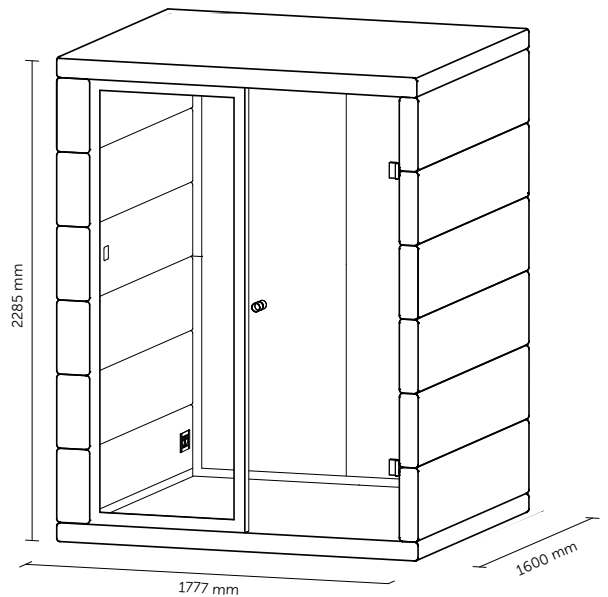

*¹ Gemessen gemäß ISO 23351-1-2020 – Acoustics – Measurement of speech level reduction of furniture ensembles and enclosures – Part 1: Laboratory method.

*² Die Produktspezifikationen gelten für die Verwendung von Standardsubstanzen.

*³ FSC Zertifizierung auf Verlangen.

Alle Rechte an geistigem Eigentum („Rechte“), gleich ob registriert oder nicht, jegliche Inhalte, Texte, Fotos, Abbildungen, Logos, Anleitungen, Designe, technische Lösungen u. ä. betreffend („Inhalt“) sind Eigentum der SilentLab s.r.o. („Inhaber“) und jeglicher Eingriff in diese Rechte an gleich welchem Inhalt oder dessen Teil ohne vorherige ausdrückliche und schriftliche Zustimmung des Inhabers ist unzulässig.

Als Verletzung der Rechte an geistigem Eigentum des Inhabers wird jegliche, vorab nicht ausdrücklich genehmigte Nutzung eines Inhalts verstanden, und dies mit Ausnahme der internen und nicht kommerziellen Nutzung eines unveränderten Inhalts für die Zwecke der eigentlichen Bestellung der Produkte des Inhabers. Insbesondere (aber nicht ausschließlich) ist jegliche Reproduktion, Veränderung, Ergänzung, Verbindung oder sonstige Modifikation eines Inhalts ohne vorherige ausdrückliche schriftliche Bewilligung durch den Inhaber untersagt.

Die finale Ausführung der Produkte kann von den angeführten Varianten auf den Fotos abweichen.
SilentLab®, MICROOFFICE® und sein Logo sind registrierte Schutzmarken der SilentLab s.r.o.

Version 2024.1





QUADRIO I

Für Meetings zu zweit ist das QUADRIO I ideal. Sie werden es vor allem dann zu schätzen wissen, wenn Sie genügend Privatsphäre und Ruhe für ein Gespräch brauchen.



TECHNISCHE DATEN

Außenmaße (B x H x T)	2520 x 2285 x 1317 mm
Innenmaße (B x H x T)	2246 x 2128 x 1196 mm
Gewicht	625 kg
Maße des Türflügels	793 x 2143 mm
Licht Maße der Türöffnung	777 x 2127 mm
Türanschlag	links
Glastür	Schallschutzglas
Verglaste Wände	Schallschutzglas
Massivwände	Sandwichpaneel mit Akustikfüllung mit hoher Schallabsorption
Dach	Sandwichpaneel mit Akustikfüllung mit hoher Schallabsorption, das Dach ist nicht gepolstert
Fußboden	Sandwichpaneel mit Akustikfüllung mit hoher Schallabsorption, Teppich (Anthrazitgrau)
Rahmen verglasteter Wände und Türgriff	Eiche (Natur/Schwarz)
Schalldämmung	Reduzierung des Sprachpegels D_s , $a = 29$ dB (class B)* ¹
Ventilation	Standard-Luftstrom: 292 m ³ /h Maximaler Luftstrom: 492 m ³ /h
Beleuchtung	LED Farbtemperatur 4200 K
Stromverbrauch	Betriebsverbrauch 30 W Verbrauch im Standby-Regime 1 W
Stromversorgung	220–240 V, 50/60 Hz, 10 A
Grundausrüstung	elektrische Steckdose (2x), Bewegungsmelder, LED Beleuchtung, Ventilation, Bedienpaneel von Ventilation und Beleuchtung
Sonderausstattung	Möglichkeiten gemäß geltender Preisliste
Farbvarianten der Polsterung	Dekestoff gemäß Stoffmuster* ²
Zertifizierung	  

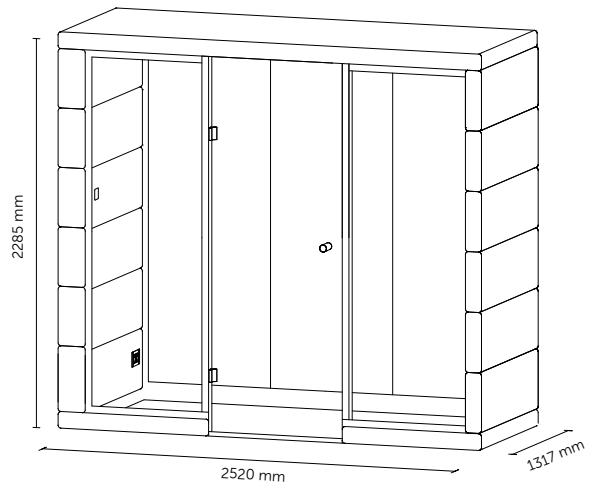

*¹ Gemessen gemäß ISO 23351-1-2020 – Acoustics – Measurement of speech level reduction of furniture ensembles and enclosures – Part 1: Laboratory method.

*² Die Produktspezifikationen gelten für die Verwendung von Standardsubstanzen.

*³ FSC Zertifizierung auf Verlangen.

Alle Rechte an geistigem Eigentum („Rechte“), gleich ob registriert oder nicht, jegliche Inhalte, Texte, Fotos, Abbildungen, Logos, Anleitungen, Designe, technische Lösungen u. ä. betreffend („Inhalt“) sind Eigentum der SilentLab s.r.o. („Inhaber“) und jeglicher Eingriff in diese Rechte an gleich welchem Inhalt oder dessen Teil ohne vorherige ausdrückliche und schriftliche Zustimmung des Inhabers ist unzulässig.

Als Verletzung der Rechte an geistigem Eigentum des Inhabers wird jegliche, vorab nicht ausdrücklich genehmigte Nutzung eines Inhalts verstanden, und dies mit Ausnahme der internen und nicht kommerziellen Nutzung eines unveränderten Inhalts für die Zwecke der eigentlichen Bestellung der Produkte des Inhabers. Insbesondere (aber nicht ausschließlich) ist jegliche Reproduktion, Veränderung, Ergänzung, Verbindung oder sonstige Modifikation eines Inhalts ohne vorherige ausdrückliche schriftliche Bewilligung durch den Inhaber untersagt.

Die finale Ausführung der Produkte kann von den angeführten Varianten auf den Fotos abweichen.
SilentLab®, MICROOFFICE® und sein Logo sind registrierte Schutzmarken der SilentLab s.r.o.

Version 2024.1





QUADRIO II

Das QUADRIO II ist der ideale Raum für gemeinsame oder ungestörte Teambesprechungen. Es bietet eine komfortable Lösung für eine Zusammenkunft von vier Personen.



TECHNISCHE DATEN

Außenmaße (B x H x T)	2520 x 2285 x 1944 mm
Innenmaße (B x H x T)	2246 x 2128 x 1824 mm
Gewicht	750 kg
Maße des Türflügels	793 x 2143 mm
Licht Maße der Türöffnung	777 x 2127 mm
Türanschlag	links
Glastür	Schallschutzglas
Verglaste Wände	Schallschutzglas
Massivwände	Sandwichpaneel mit Akustikfüllung mit hoher Schallabsorption
Dach	Sandwichpaneel mit Akustikfüllung mit hoher Schallabsorption, das Dach ist nicht gepolstert
Fußboden	Sandwichpaneel mit Akustikfüllung mit hoher Schallabsorption, Teppich (Anthrazitgrau)
Rahmen verglaster Wände und Türgriff	Eiche (Natur/Schwarz)
Schalldämmung	Reduzierung des Sprachpegels D_s , $a = 30$ dB (class A)* ¹
Ventilation	Standard-Luftstrom: 347 m ³ /h Maximaler Luftstrom: 492 m ³ /h
Beleuchtung	LED Farbtemperatur 4200 K
Stromverbrauch	Betriebsverbrauch 40 W Verbrauch im Standby-Regime 1 W
Stromversorgung	220–240 V, 50/60 Hz, 10 A
Grundausrüstung	elektrische Steckdose (3x), Bewegungsmelder, LED Beleuchtung, Ventilation, Bedienpaneel von Ventilation und Beleuchtung
Sonderausstattung	Möglichkeiten gemäß geltender Preisliste
Farbvarianten der Polsterung	Dekestoff gemäß Stoffmuster* ²
Zertifizierung	  

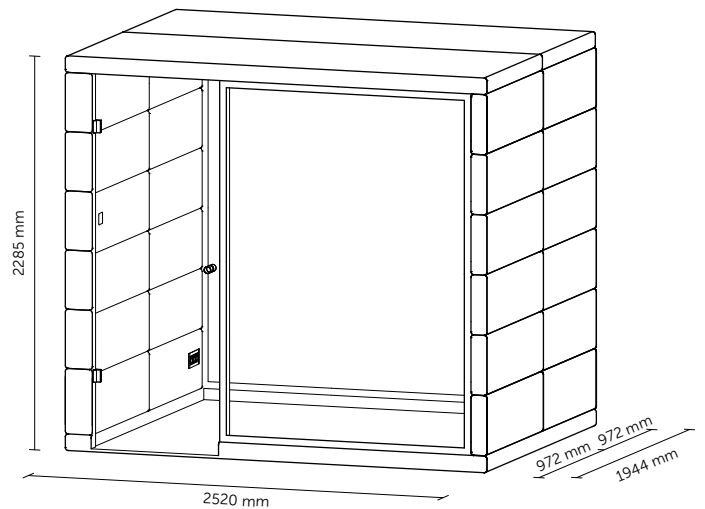

*¹ Gemessen gemäß ISO 23351-1-2020 – Acoustics – Measurement of speech level reduction of furniture ensembles and enclosures – Part 1: Laboratory method.

*² Die Produktspezifikationen gelten für die Verwendung von Standardsubstanzen.

*³ FSC Zertifizierung auf Verlangen.

Alle Rechte an geistigem Eigentum („Rechte“), gleich ob registriert oder nicht, jegliche Inhalte, Texte, Fotos, Abbildungen, Logos, Anleitungen, Designe, technische Lösungen u. ä. betreffend („Inhalt“) sind Eigentum der SilentLab s.r.o. („Inhaber“) und jeglicher Eingriff in diese Rechte an gleich welchem Inhalt oder dessen Teil ohne vorherige ausdrückliche und schriftliche Zustimmung des Inhabers ist unzulässig.

Als Verletzung der Rechte an geistigem Eigentum des Inhabers wird jegliche, vorab nicht ausdrücklich genehmigte Nutzung eines Inhalts verstanden, und dies mit Ausnahme der internen und nicht kommerziellen Nutzung eines unveränderten Inhalts für die Zwecke der eigentlichen Bestellung der Produkte des Inhabers. Insbesondere (aber nicht ausschließlich) ist jegliche Reproduktion, Veränderung, Ergänzung, Verbindung oder sonstige Modifikation eines Inhalts ohne vorherige ausdrückliche schriftliche Bewilligung durch den Inhaber untersagt.

Die finale Ausführung der Produkte kann von den angeführten Varianten auf den Fotos abweichen. SilentLab®, MICROOFFICE® und sein Logo sind registrierte Schutzmarken der SilentLab s.r.o.

Version 2024.1





QUADRIO II ACCESS

QUADRIO II ACCESS ist ein hochmoderner, rollstuhlgerechter Tagungsraum mit speziellen Designmerkmalen für Nutzer mit eingeschränkter Mobilität. Er bietet einen ruhigen, gelassenen Arbeitsbereich mit ergonomischem Design für universellen Komfort.



TECHNISCHE DATEN

Außenmaße (B x H x T)	2520 x 2285 x 1944 mm
Innenmaße (B x H x T)	2246 x 2128 x 1824 mm
Gewicht	800 kg
Maße des Türflügels	928 x 2143 mm
Licht Maße der Türöffnung	907 x 2127 mm
Türanschlag	links
Glastür	Schallschutzglas
Verglaste Wände	Schallschutzglas
Massivwände	Sandwichpaneel mit Akustikfüllung mit hoher Schallabsorption
Dach	Sandwichpaneel mit Akustikfüllung mit hoher Schallabsorption, das Dach ist nicht gepolstert
Fußboden	Sandwichpaneel mit Akustikfüllung mit hoher Schallabsorption, Teppich (Anthrazitgrau)
Rahmen verglaster Wände und Türgriff	Eiche (Natur/Schwarz)
Schalldämmung	Reduzierung des Sprachpegels D_s , $a = 30$ dB (class A)* ¹
Ventilation	Standard-Luftstrom: 347 m ³ /h Maximaler Luftstrom: 492 m ³ /h
Beleuchtung	LED Farbtemperatur 4200 K
Stromverbrauch	Betriebsverbrauch 40 W Verbrauch im Standby-Regime 1 W
Stromversorgung	220–240 V, 50/60 Hz, 10 A
Grundausrüstung	elektrische Steckdose (3x), Bewegungsmelder, LED Beleuchtung, Ventilation, Bedienpanel von Ventilation und Beleuchtung, Tisch, Zugangsrampe, Taste für die automatische Türöffnung, automatischer Selbstschließer
Sonderausstattung	Möglichkeiten gemäß geltender Preisliste
Farbvarianten der Polsterung	Dekostoff gemäß Stoffmuster* ²
Zertifizierung	  

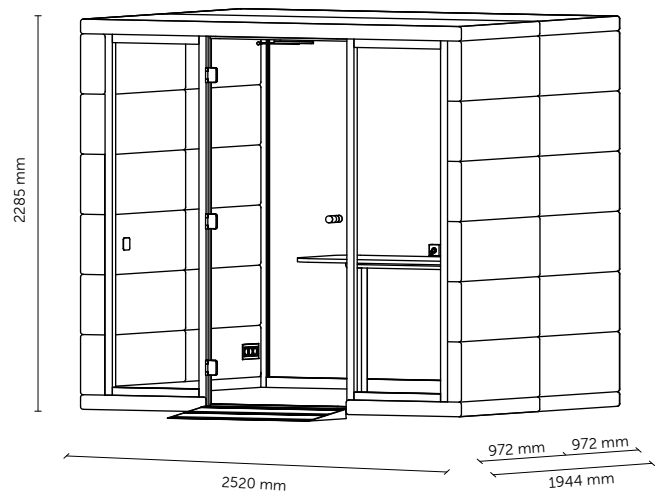

*¹ Gemessen gemäß ISO 23351-1-2020 – Acoustics – Measurement of speech level reduction of furniture ensembles and enclosures – Part 1: Laboratory method.

*² Die Produktspezifikationen gelten für die Verwendung von Standardsubstanzen.

*³ FSC Zertifizierung auf Verlangen.

Alle Rechte an geistigem Eigentum („Rechte“), gleich ob registriert oder nicht, jegliche Inhalte, Texte, Fotos, Abbildungen, Logos, Anleitungen, Designe, technische Lösungen u. ä. betreffend („Inhalt“) sind Eigentum der SilentLab s.r.o. („Inhaber“) und jeglicher Eingriff in diese Rechte an gleich welchem Inhalt oder dessen Teil ohne vorherige ausdrückliche und schriftliche Zustimmung des Inhabers ist unzulässig.

Als Verletzung der Rechte an geistigem Eigentum des Inhabers wird jegliche, vorab nicht ausdrücklich genehmigte Nutzung eines Inhalts verstanden, und dies mit Ausnahme der internen und nicht kommerziellen Nutzung eines unveränderten Inhalts für die Zwecke der eigentlichen Bestellung der Produkte des Inhabers. Insbesondere (aber nicht ausschließlich) ist jegliche Reproduktion, Veränderung, Ergänzung, Verbindung oder sonstige Modifikation eines Inhalts ohne vorherige ausdrückliche schriftliche Bewilligung durch den Inhaber untersagt.

Die finale Ausführung der Produkte kann von den angeführten Varianten auf den Fotos abweichen. SilentLab®, MICROOFFICE® und sein Logo sind registrierte Schutzmarken der SilentLab s.r.o.

Version 2024.1





QUADRIO III

Das variable QUADRIO III bietet Platz für bis zu sechs Personen. Dank der Möglichkeit einer teilweise verglasten Decke gelangt natürliches Licht in den geschlossenen Raum und Sie werden sich auch bei längeren Besprechungen wohlfühlen.



TECHNISCHE DATEN



Außenmaße (B x H x T)	2520 x 2285 x 2856 mm
Innenmaße (B x H x T)	2245 x 2128 x 2736 mm
Gewicht	950 kg
Maße des Türflügels	793 x 2143 mm
Licht Maße der Türöffnung	777 x 2127 mm
Türanschlag	links
Glastür	Schallschutzglas
Verglaste Wände	Schallschutzglas
Massivwände	Sandwichpaneel mit Akustikfüllung mit hoher Schallabsorption
Dach	Sandwichpaneel mit Akustikfüllung mit hoher Schallabsorption, das Dach ist nicht gepolstert
Fußboden	Sandwichpaneel mit Akustikfüllung mit hoher Schallabsorption, Teppich (Anthrazitgrau)
Rahmen verglasteter Wände und Türgriff	Eiche (Natur/Schwarz)
Schalldämmung	Reduzierung des Sprachpegels D_s , $a = 30$ dB (class A)* ¹
Ventilation	Standard-Luftstrom: 433 m ³ /h Maximaler Luftstrom: 884 m ³ /h
Beleuchtung	LED Farbtemperatur 4200 K
Stromverbrauch	Betriebsverbrauch 66 W Verbrauch im Standby-Regime 1 W
Stromversorgung	220–240 V, 50/60 Hz, 10 A
Grundausstattung	elektrische Steckdose (3x), Bewegungsmelder, LED Beleuchtung, Ventilation, Bedienpaneel von Ventilation und Beleuchtung
Sonderausstattung	Möglichkeiten gemäß geltender Preisliste
Farbvarianten der Polsterung	Dekostoff gemäß Stoffmuster* ²
Zertifizierung	  

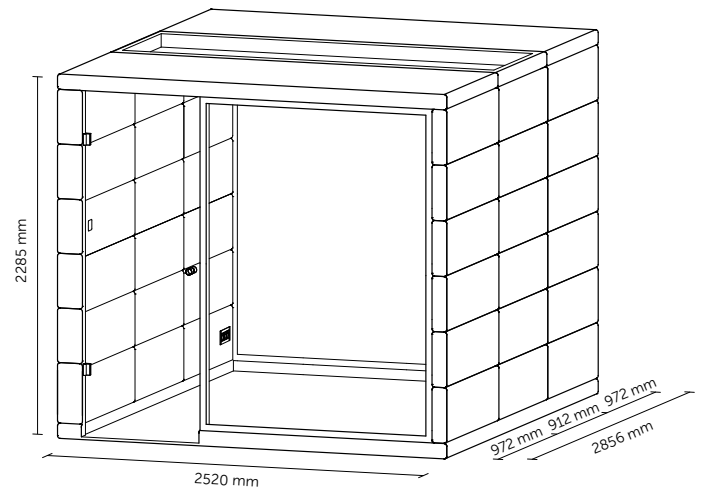

*¹ Gemessen gemäß ISO 23351-1-2020 – Acoustics – Measurement of speech level reduction of furniture ensembles and enclosures – Part 1: Laboratory method.

*² Die Produktspezifikationen gelten für die Verwendung von Standardsubstanzen.

*³ FSC Zertifizierung auf Verlangen.

Alle Rechte an geistigem Eigentum („Rechte“), gleich ob registriert oder nicht, jegliche Inhalte, Texte, Fotos, Abbildungen, Logos, Anleitungen, Designe, technische Lösungen u. ä. betreffend („Inhalt“) sind Eigentum der SilentLab s.r.o. („Inhaber“) und jeglicher Eingriff in diese Rechte an gleich welchem Inhalt oder dessen Teil ohne vorherige ausdrückliche und schriftliche Zustimmung des Inhabers ist unzulässig.

Als Verletzung der Rechte an geistigem Eigentum des Inhabers wird jegliche, vorab nicht ausdrücklich genehmigte Nutzung eines Inhalts verstanden, und dies mit Ausnahme der internen und nicht kommerziellen Nutzung eines unveränderten Inhalts für die Zwecke der eigentlichen Bestellung der Produkte des Inhabers. Insbesondere (aber nicht ausschließlich) ist jegliche Reproduktion, Veränderung, Ergänzung, Verbindung oder sonstige Modifikation eines Inhalts ohne vorherige ausdrückliche schriftliche Bewilligung durch den Inhaber untersagt.

Die finale Ausführung der Produkte kann von den angeführten Varianten auf den Fotos abweichen. SilentLab®, MICROOFFICE® und sein Logo sind registrierte Schutzmarken der SilentLab s.r.o.



Version 2024.1

QUADRIO IV

Das QUADRIO IV schafft neuen Raum für Zusammenkünfte von bis zu acht Personen. Sie erhalten schnell und bequem einen brandneuen Besprechungsraum, ohne dass bauliche Veränderungen erforderlich sind.



TECHNISCHE DATEN

Außenmaße (B x H x T)	2520 x 2285 x 3768 mm
Innenmaße (B x H x T)	2245 x 2128 x 3648 mm
Gewicht	1150 kg
Maße des Türflügels	793 x 2143 mm
Licht Maße der Türöffnung	777 x 2127 mm
Türanschlag	links
Glastür	Schallschutzglas
Verglaste Wände	Schallschutzglas
Massivwände	Sandwichpaneel mit Akustikfüllung mit hoher Schallabsorption
Dach	Sandwichpaneel mit Akustikfüllung mit hoher Schallabsorption, das Dach ist nicht gepolstert
Fußboden	Sandwichpaneel mit Akustikfüllung mit hoher Schallabsorption, Teppich (Anthrazitgrau)
Rahmen verglaster Wände und Türgriff	Eiche (Natur/Schwarz)
Schalldämmung	Reduzierung des Sprachpegels D_s , $a = 30$ dB (class A)* ¹
Ventilation	Standard-Luftstrom: 582 m ³ /h Maximaler Luftstrom: 884 m ³ /h
Beleuchtung	LED Farbtemperatur 4200 K
Stromverbrauch	Betriebsverbrauch 78 W Verbrauch im Standby-Regime 1 W
Stromversorgung	220–240 V, 50/60 Hz, 10 A
Grundausrüstung	elektrische Steckdose (3x), Bewegungsmelder, LED Beleuchtung, Ventilation, Bedienpaneel von Ventilation und Beleuchtung
Sonderausstattung	Möglichkeiten gemäß geltender Preisliste
Farbvarianten der Polsterung	Dekestoff gemäß Stoffmuster* ²
Zertifizierung	  

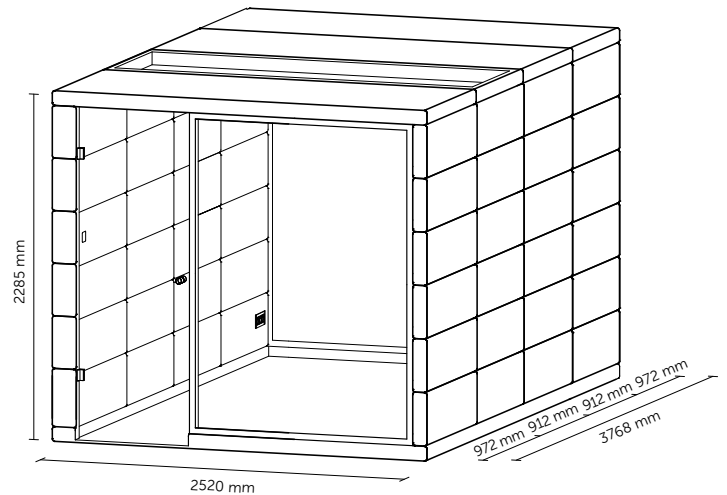

*¹ Gemessen gemäß ISO 23351-1-2020 – Acoustics – Measurement of speech level reduction of furniture ensembles and enclosures – Part 1: Laboratory method.

*² Die Produktspezifikationen gelten für die Verwendung von Standardsubstanzen.

*³ FSC Zertifizierung auf Verlangen.

Alle Rechte an geistigem Eigentum („Rechte“), gleich ob registriert oder nicht, jegliche Inhalte, Texte, Fotos, Abbildungen, Logos, Anleitungen, Designe, technische Lösungen u. ä. betreffend („Inhalt“) sind Eigentum der SilentLab s.r.o. („Inhaber“) und jeglicher Eingriff in diese Rechte an gleich welchem Inhalt oder dessen Teil ohne vorherige ausdrückliche und schriftliche Zustimmung des Inhabers ist unzulässig.

Als Verletzung der Rechte an geistigem Eigentum des Inhabers wird jegliche, vorab nicht ausdrücklich genehmigte Nutzung eines Inhalts verstanden, und dies mit Ausnahme der internen und nicht kommerziellen Nutzung eines unveränderten Inhalts für die Zwecke der eigentlichen Bestellung der Produkte des Inhabers. Insbesondere (aber nicht ausschließlich) ist jegliche Reproduktion, Veränderung, Ergänzung, Verbindung oder sonstige Modifikation eines Inhalts ohne vorherige ausdrückliche schriftliche Bewilligung durch den Inhaber untersagt.

Die finale Ausführung der Produkte kann von den angeführten Varianten auf den Fotos abweichen.
SilentLab®, MICROOFFICE® und sein Logo sind registrierte Schutzmarken der SilentLab s.r.o.

Version 2024.1





REALM

Sie sind im Büro, wollen aber trotzdem in Ruhe arbeiten? Einen ruhigen Ort zu finden ist einfacher als Sie denken! Egal, ob für eine Besprechung, die Lösung eines großen Projekts oder ein informelles Treffen. Unser akustischer Wohlfühl-Besprechungsraum bietet Ihnen diese Möglichkeit.



TECHNISCHE DATEN

Außenmaße (B x H x T)	2520 x 2285 x 2856 mm
Innenmaße (B x H x T)	2245 x 2128 x 2736 mm
Gewicht	950 kg
Türabmessungen	793 x 2143 mm
Lichte Abmessungen der Türöffnung	777 x 2127 mm
Türanschlag	links
Verglaste Tür	Schallschutzglas
Verglaste Wände	Schallschutzglas
Massivwände	Sandwichpaneel mit Akustikfüllung mit hoher Schallabsorption
Dach	Sandwichpaneel mit Akustikfüllung mit hoher Schallabsorption, das Dach ist nicht gepolstert
Boden	Sandwichpaneel mit Akustikfüllung mit hoher Schallabsorption, Teppich (Anthrazit)
Rahmen verglaster Wände und Türgriff	Eiche (Natur/Schwarz)
Schalldämmung	Niveaunterschied D = 30 dB (Class A)* ¹
Ventilation	Standard-Luftstrom: 433 m ³ /h Maximaler Luftstrom: 884 m ³ /h
Beleuchtung	Kognitives licht, Farbtemperatur 4800 K
Stromverbrauch	Verbrauch bei Betrieb 66 W Verbrauch im Standby-Modus 1 W
Stromversorgung	220–240 V, 50/60 Hz, 10 A
Grundausrüstung	elektrische Steckdose (3x), Bewegungsmelder, kognitives licht, Ventilation, kleiderwandhaken (2x), ablageboard (3x), sitzmöglichkeit, bedienfeld für licht und belüftung, glasdach, vorbereitung für AV technologie
Sonderausstattung	Optionen gemäß gültiger Preisliste
Farbvarianten der Polsterung	Dekostoff gemäß Stoffmuster* ²
Zertifizierung	  ³

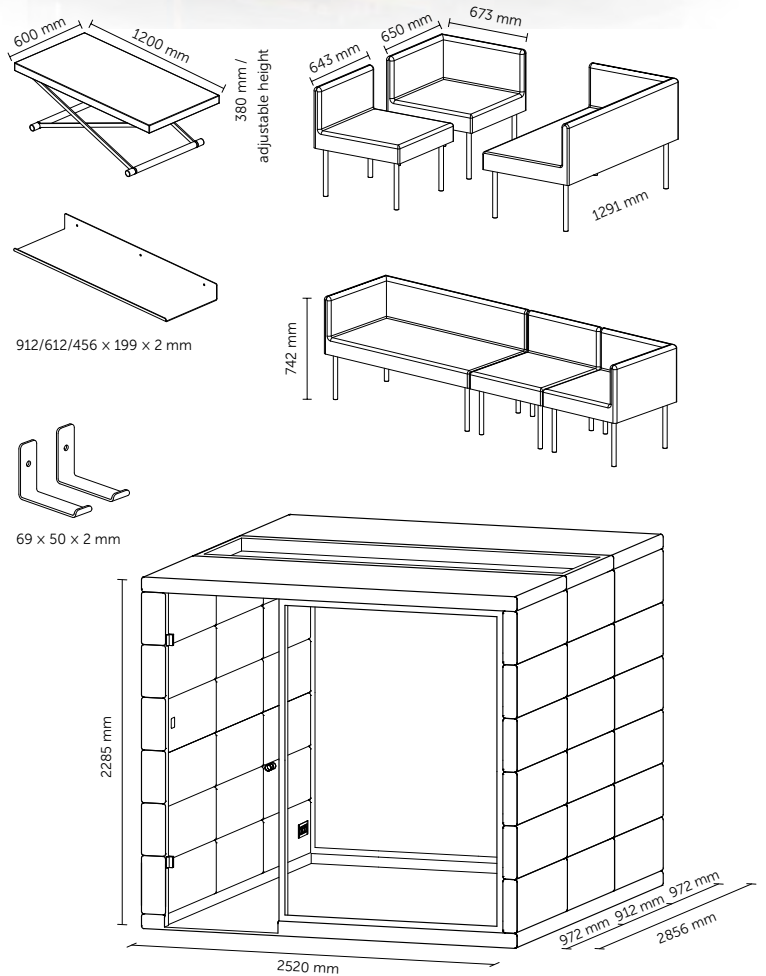

*¹ Gemessen gemäß ISO 23351-1-2020 – Acoustics – Measurement of speech level reduction of furniture ensembles and enclosures – Part 1: Laboratory method.

*² Die Produktspezifikationen gelten für die Verwendung von Standardsubstanzen.

*³ FSC Zertifizierung auf Verlangen.

Alle Rechte an geistigem Eigentum („Rechte“), gleich ob registriert oder nicht, jegliche Inhalte, Texte, Fotos, Abbildungen, Logos, Anleitungen, Designe, technische Lösungen u. ä. betreffend („Inhalt“) sind Eigentum der SilentLab s.r.o. („Inhaber“) und jeglicher Eingriff in diese Rechte an gleich welchem Inhalt oder dessen Teil ohne vorherige ausdrückliche und schriftliche Zustimmung des Inhabers ist unzulässig.

Als Verletzung der Rechte an geistigem Eigentum des Inhabers wird jegliche, vorab nicht ausdrücklich genehmigte Nutzung eines Inhalts verstanden, und dies mit Ausnahme der internen und nicht kommerziellen Nutzung eines unveränderten Inhalts für die Zwecke der eigentlichen Bestellung der Produkte des Inhabers. Insbesondere (aber nicht ausschließlich) ist jegliche Reproduktion, Veränderung, Ergänzung, Verbindung oder sonstige Modifikation eines Inhalts ohne vorherige ausdrückliche schriftliche Bewilligung durch den Inhaber untersagt.

Die finale Ausführung der Produkte kann von den angeführten Varianten auf den Fotos abweichen.
SilentLab®, MICROOFFICE® und sein Logo sind registrierte Schutzmarken der SilentLab s.r.o.

Version 2024.1













SPARK

Geben Sie Ihrer Arbeitsumgebung den nötigen Schwung. SPARK ist unser erster akustischer Besprechungsraum mit erhöhter mechanischer Widerstandsfähigkeit und trotzdem maximaler Funktionalität und eleganten Kurven. Er ist leicht zu warten und hält auch schwierigsten Bedingungen stand. Er eignet sich z. B. für Produktionshallen oder öffentliche Bereiche.



TECHNISCHE DATEN

Außenmaße (B x H x T)	1100 x 2226 x 930 mm
Innenmaße (B x H x T)	850 x 2057 x 864 mm
Gewicht	350 kg
Abmessungen der Tür	918 x 2075 mm
Licht Maß der Türöffnung	908 x 2055 mm
Türanschlag	links
Glastür	schalldämmendes Glas
Verglaste Wände	schalldämmendes Glas
Massivwände	Sandwichpaneel mit Akustikfüllung mit hoher Schallabsorption
Dach	Sandwichpaneel mit Akustikfüllung mit hoher Schallabsorption
Fußboden	Sandwichpaneel mit Akustikfüllung mit hoher Schallabsorption, Teppich (Anthrazitgrau)
Rahmen verglaster Wände und Türgriff	Buche (Schwarz)
Schalldämmung	Reduzierung des Sprachpegels Ds,a = 32 dB (class A)*1
Ventilation	Standard-Luftstrom: 120 m³/h Maximaler Luftstrom: 341 m³/h
Beleuchtung	LED, Farbtemperatur 4200 K
Stromverbrauch	Betriebsverbrauch 45 W*2 Verbrauch im Standby-Regime 1 W
Stromversorgung	220–240 V, 50/60 Hz, 10 A
Schreibtisch	Abmessungen 660 x 320 x 27 mm Höhe 1053 mm – stehende Variante der Tisch steht in der Mitte der Wand Eiche (natur)
Grundausrüstung	elektrische Steckdose (1x), Lüftung, Bewegungsmelder, Schreibtisch, LED Beleuchtung, Sprinkler Vorbereitung / Bereitstellung von Brandmeldeanlagen, Bedienfeld für Beleuchtung und Belüftung
Sonderausstattung	Möglichkeiten gemäß geltender Preisliste
Farbvarianten der Polsterung – Interieur	Dekostoff Bombay 36  BO36
Farbvarianten der Verkleidungsfarben – außen	pulverbeschichteter Stahl - feine Textur  white  silky grey  dark grey  carbon black  spring yellow  smooth red  delicate green  moody blue
Zertifizierung	

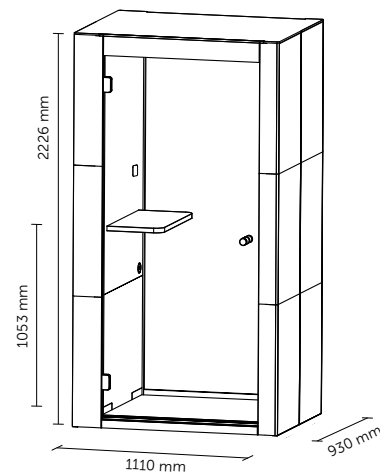

*1 Gemessen gemäß ISO 23351-1-2020 – Acoustics – Measurement of speech level reduction of furniture ensembles and enclosures – Part 1: Laboratory method.

*2 Verbrauch ohne angeschlossene Geräte.

Alle Rechte an geistigem Eigentum („Rechte“), gleich ob registriert oder nicht, jegliche Inhalte, Texte, Fotos, Abbildungen, Logos, Anleitungen, Designe, technische Lösungen u. ä. betreffend („Inhalt“) sind Eigentum der SilentLab s.r.o. („Inhaber“) und jeglicher Eingriff in diese Rechte an gleich welchem Inhalt oder dessen Teil ohne vorherige ausdrückliche und schriftliche Zustimmung des Inhabers ist unzulässig.

Als Verletzung der Rechte an geistigem Eigentum des Inhabers wird jegliche, vorab nicht ausdrücklich genehmigte Nutzung eines Inhalts verstanden, und dies mit Ausnahme der internen und nicht kommerziellen Nutzung eines unveränderten Inhalts für die Zwecke der eigentlichen Bestellung der Produkte des Inhabers. Insbesondere (aber nicht ausschließlich) ist jegliche Reproduktion, Veränderung, Ergänzung, Verbindung oder sonstige Modifikation eines Inhalts ohne vorherige ausdrückliche schriftliche Bewilligung durch den Inhaber untersagt.

Die finale Ausführung der Produkte kann von den angeführten Varianten auf den Fotos abweichen. SilentLab®, MICROOFFICE® und sein Logo sind registrierte Schutzmarken der SilentLab s.r.o.

Version 2024.1













SPARK²

SPARK² ist der ideale Ort für Einzelbesprechungen für zwei Personen, wenn Sie nicht gestört werden nicht gestört werden wollen. Dieser innovative Akustikraum mit interessantem Design sorgt für maximale Dämpfung der Umgebungsgeräusche und bessere Arbeitsbedingungen in jeder lauten Umgebung. Der Vorteil ist die pflegeleichte und langlebige Oberfläche aus pulverbeschichtetem Spezialstahl in lackiertem Stahl in verschiedenen Farbkombinationen.



TECHNISCHES DATENBLATT

Außenmaße (B x H x T)	2220 x 2226 x 930 mm
Innenmaße (B x H x T)	1968 x 2057 x 864 mm
Gewicht	695 kg
Abmessungen der Tür	853 x 2075 mm
Licht Maß der Türöffnung	820 x 2055 mm
Türanschlag	links
Glastür	schalldämmendes Glas
Verglaste Wände	schalldämmendes Glas
Massivwände	Sandwichpaneel mit Akustikfüllung mit hoher Schallabsorption
Dach	Sandwichpaneel mit Akustikfüllung mit hoher Schallabsorption
Fußboden	Sandwichpaneel mit Akustikfüllung mit hoher Schallabsorption, Teppich (Anthrazitgrau)
Rahmen verglaster Wände und Türgriff	Buche (Schwarz)
Ventilation	Standard-Luftstrom: 250 m ³ /h Maximaler Luftstrom: 341 m ³ /h
Beleuchtung	LED, Farbtemperatur 4200 K
Stromverbrauch	Betriebsverbrauch*1 66 W Verbrauch im Standby-Regime 1,5 W
Stromversorgung	220–240 V, 50/60 Hz, 10 A
Schreibtisch (Sonderausstattung)	Abmessungen 640 x 480 x 20 mm Höhe 735 mm, Eiche natur
Grundausrüstung	elektrische Steckdose (2x), Lüftung, Bewegungsmelder, LED Beleuchtung, Sprinkler Vorbereitung / Bereitstellung von Brandmeldeanlagen Bedienfeld für Beleuchtung und Belüftung
Sonderausstattung	Möglichkeiten gemäß geltender Preisliste
Polsterung – Interieur und Sitzungen	Dekostoff Bombay 36  BO36
Farbvarianten der Verkleidungsfarben – außen	pulverbeschichteter Stahl - feine Textur  white  silky grey  dark grey  carbon black  spring yellow  smooth red  delicate green  moody blue
Zertifizierung	

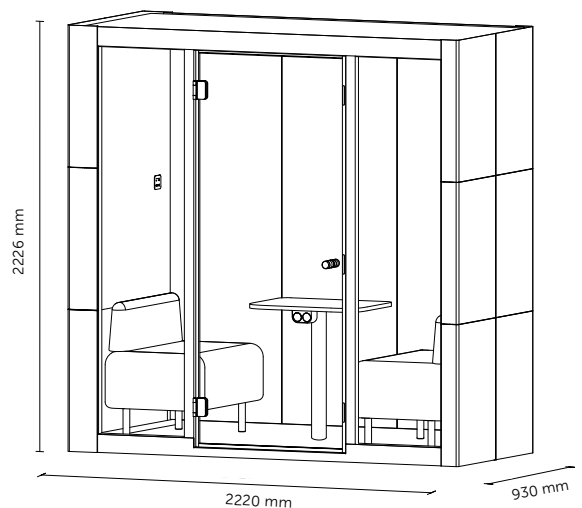

*1 Verbrauch ohne angeschlossene Geräte.

Alle Rechte an geistigem Eigentum („Rechte“), gleich ob registriert oder nicht, jegliche Inhalte, Texte, Fotos, Abbildungen, Logos, Anleitungen, Designe, technische Lösungen u. ä. betreffend („Inhalt“) sind Eigentum der SilentLab s.r.o. („Inhaber“) und jeglicher Eingriff in diese Rechte an gleich welchem Inhalt oder dessen Teil ohne vorherige ausdrückliche und schriftliche Zustimmung des Inhabers ist unzulässig.

Als Verletzung der Rechte an geistigem Eigentum des Inhabers wird jegliche, vorab nicht ausdrücklich genehmigte Nutzung eines Inhalts verstanden, und dies mit Ausnahme der internen und nicht kommerziellen Nutzung eines unveränderten Inhalts für die Zwecke der eigentlichen Bestellung der Produkte des Inhabers. Insbesondere (aber nicht ausschließlich) ist jegliche Reproduktion, Veränderung, Ergänzung, Verbindung oder sonstige Modifikation eines Inhalts ohne vorherige ausdrückliche schriftliche Bewilligung durch den Inhaber untersagt.

Die finale Ausführung der Produkte kann von den angeführten Varianten auf den Fotos abweichen. SilentLab®, MICROOFFICE® und sein Logo sind registrierte Schutzmarken der SilentLab s.r.o.

Version 2024.1













SPARK⁴

Entdecken Sie SPARK⁴, das Sie nicht nur durch sein unverwechselbares Äußeres beeindruckt wird, denn das Äußere ist aus pulverbeschichtetem Stahl in acht Farbvarianten gefertigt, sondern vor allem durch seine Vielzahl an technologischen Innovationen. Das leise Büro ist zwei bis vier Personen für private Besprechungen, auch unter anspruchsvollen Bedingungen, bestens geeignet.



TECHNISCHES DATENBLATT

Außenmaße (B x H x T)	2220 x 2226 x 1850 mm
Innenmaße (B x H x T)	1968 x 2057 x 1770 mm
Gewicht	1150 kg
Abmessungen der Tür	853 x 2075 mm
Licht Maß der Türöffnung	820 x 2055 mm
Türanschlag	links
Glastür	schalldämmendes Glas
Verglaste Wände	schalldämmendes Glas
Massivwände	Sandwichpaneel mit Akustikfüllung mit hoher Schallabsorption
Dach	Sandwichpaneel mit Akustikfüllung mit hoher Schallabsorption
Fußboden	Sandwichpaneel mit Akustikfüllung mit hoher Schallabsorption, Teppich (Anthrazitgrau)
Rahmen verglaster Wände und Türgriff	Buche (Schwarz)
Ventilation	Standard-Luftstrom: 400 m ³ /h Maximaler Luftstrom: 626 m ³ /h
Beleuchtung	LED, Farbtemperatur 4200 K
Stromverbrauch	Betriebsverbrauch*1 100 W Verbrauch im Standby-Regime 1,5 W
Stromversorgung	220–240 V, 50/60 Hz, 10 A
Schreibtisch (Sonderausstattung)	Abmessungen 680 x 1320 x 25 mm Höhe 720 mm Eiche natur
Grundausrüstung	elektrische Steckdose (3x), Lüftung, Bewegungsmelder, LED Beleuchtung, Sprinkler Vorbereitung / Bereitstellung von Brandmeldeanlagen Bedienfeld für Beleuchtung und Belüftung
Sonderausstattung	Möglichkeiten gemäß geltender Preisliste
Polsterung – Interieur und Sitzungen	Dekostoff Bombay 36  BO36
Farbvarianten der Verkleidungsfarben – außen	pulverbeschichteter Stahl - feine Textur  white  silky grey  dark grey  carbon black  spring yellow  smooth red  delicate green  moody blue
Zertifizierung	

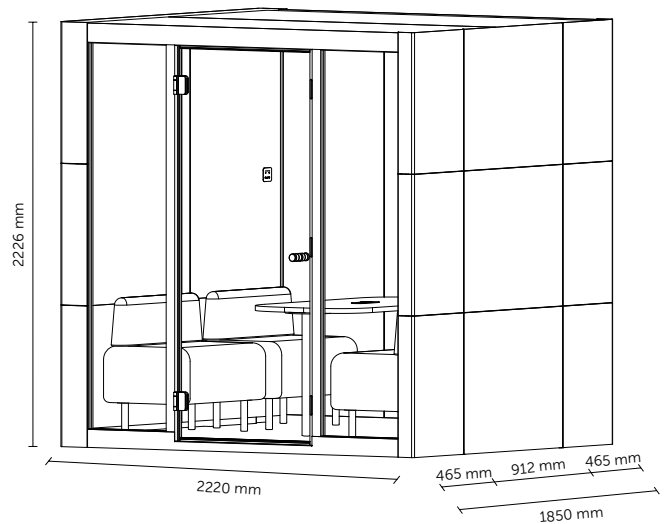
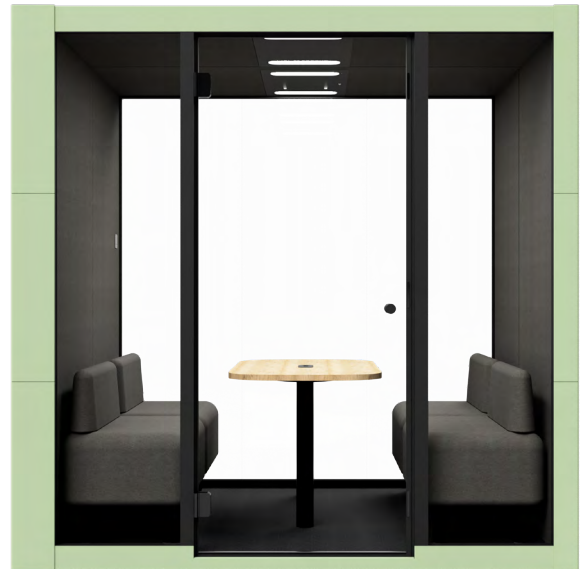

*1 Verbrauch ohne angeschlossene Geräte.

Alle Rechte an geistigem Eigentum („Rechte“), gleich ob registriert oder nicht, jegliche Inhalte, Texte, Fotos, Abbildungen, Logos, Anleitungen, Designe, technische Lösungen u. ä. betreffend („Inhalt“) sind Eigentum der SilentLab s.r.o. („Inhaber“) und jeglicher Eingriff in diese Rechte an gleich welchem Inhalt oder dessen Teil ohne vorherige ausdrückliche und schriftliche Zustimmung des Inhabers ist unzulässig.

Als Verletzung der Rechte an geistigem Eigentum des Inhabers wird jegliche, vorab nicht ausdrücklich genehmigte Nutzung eines Inhalts verstanden, und dies mit Ausnahme der internen und nicht kommerziellen Nutzung eines unveränderten Inhalts für die Zwecke der eigentlichen Bestellung der Produkte des Inhabers. Insbesondere (aber nicht ausschließlich) ist jegliche Reproduktion, Veränderung, Ergänzung, Verbindung oder sonstige Modifikation eines Inhalts ohne vorherige ausdrückliche schriftliche Bewilligung durch den Inhaber untersagt.

Die finale Ausführung der Produkte kann von den angeführten Varianten auf den Fotos abweichen. SilentLab®, MICROOFFICE® und sein Logo sind registrierte Schutzmarken der SilentLab s.r.o.

Version 2024.1



ZUSÄTZLICHE AUSSTATTUNG

Haben Sie einen ausgefeilten Geschmack und gehobene Ansprüche? Dann haben wir für Sie eine ganze Palette zusätzlicher Ausstattung, die sich für den Einsatz in Ruhezo-
nen eignet. Sie können aus einem vielfältigen Möbelsortiment und den anspruchsvollsten Technologien wählen, mit denen Sie die Quali-
tät Ihres Arbeitsumfeldes weiter verbessern.



VORBEREITUNG FÜR AV TECHNOLOGIE

Sie haben einen Kunden oder Teamkollegen am anderen Ende auf der anderen Seite der Welt? Wir liefern unsere schalldichten Büros zu Ihnen mit kompletter Vorbereitung für Videokonferenzen. Dank der Dies macht es einfach, Ihre Ausrüstung zu installieren und zu erleben Videokonferenzenerfahrung fast gleichwertig einer persönlichen Besprechung.



VORBEREITUNG FÜR AV TECHNOLOGIE

Die Vorbereitung von Videokonferenzen ist bereits ab Werk eingebaut und bietet zusammen mit der perfekten Schallisolierung, der modernen Ausstattung und der hohen Audio- und Videoqualität die beste Konferenzumgebung.

Wählen Sie einfach aus unseren zwei Standortoptionen. Wir installieren die Videokonferenzanlage an einer Glaswand oder an der rechten Seite des Panels. Die Wahl liegt bei Ihnen.

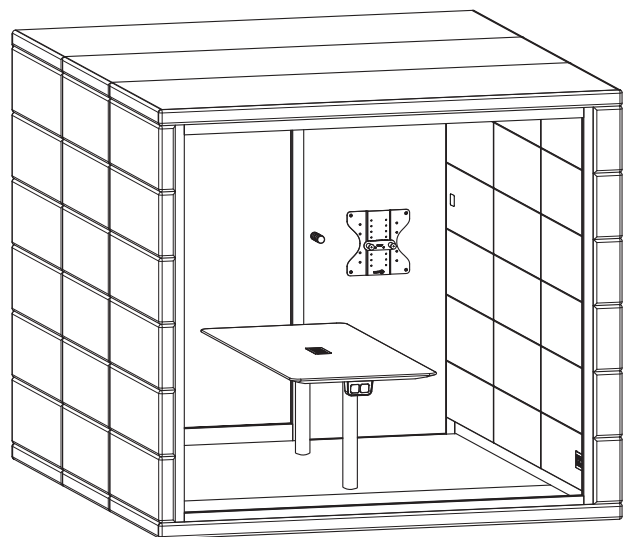

*Illustration eines möglichen Lösungsvorschlags

Alle Rechte an geistigem Eigentum („Rechte“), gleich ob registriert oder nicht, jegliche Inhalte, Texte, Fotos, Abbildungen, Logos, Anleitungen, Designe, technische Lösungen u. ä. betreffend („Inhalt“) sind Eigentum der SilentLab s.r.o. („Inhaber“) und jeglicher Eingriff in diese Rechte an gleich welchem Inhalt oder dessen Teil ohne vorherige ausdrückliche und schriftliche Zustimmung des Inhabers ist unzulässig.

Als Verletzung der Rechte an geistigem Eigentum des Inhabers wird jegliche, vorab nicht ausdrücklich genehmigte Nutzung eines Inhalts verstanden, und dies mit Ausnahme der internen und nicht kommerziellen Nutzung eines unveränderten Inhalts für die Zwecke der eigentlichen Bestellung der Produkte des Inhabers. Insbesondere (aber nicht ausschließlich) ist jegliche Reproduktion, Veränderung, Ergänzung, Verbindung oder sonstige Modifikation eines Inhalts ohne vorherige ausdrückliche schriftliche Bewilligung durch den Inhaber untersagt.

Die finale Ausführung der Produkte kann von den angeführten Varianten auf den Fotos abweichen. SilentLab und sein Logo sind registrierte Schutzmarken der SilentLab s.r.o.

Version 2024.1



MÖBEL

UNIQ/PRIME/SPARK

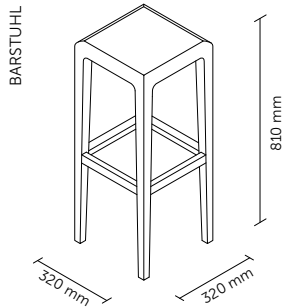

CUBIQ

V. 1

AUSSTATTUNG – ONE TO ONE

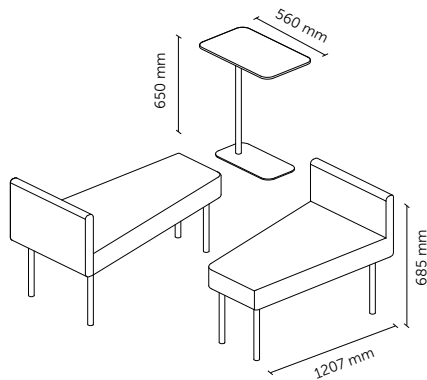

V. 2

AUSSTATTUNG – VIDEOKONFERENZ

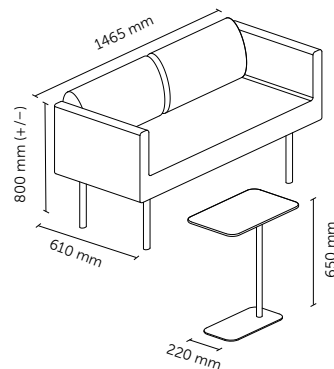

V. 3

AUSSTATTUNG – BBARTISCH

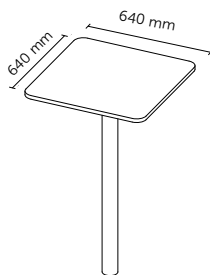

V. 4

AUSSTATTUNG – FOCUS

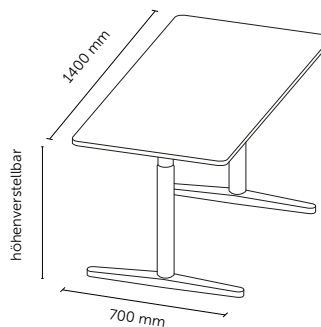

* Detaillierte Informationen zu den Erzeugnissen finden Sie auf den technischen Datenblättern.
Alle Abmessungen der Möbel sind in Millimetern angegeben. Illustration eines möglichen Lösungsvorschlags.

Alle Rechte an geistigem Eigentum („Rechte“), gleich ob registriert oder nicht, jegliche Inhalte, Texte, Fotos, Abbildungen, Logos, Anleitungen, Designe, technische Lösungen u. ä. betreffend („Inhalt“) sind Eigentum der SilentLab s.r.o. („Inhaber“) und jeglicher Eingriff in diese Rechte an gleich welchem Inhalt oder dessen Teil ohne vorherige ausdrückliche und schriftliche Zustimmung des Inhabers ist unzulässig.

Als Verletzung der Rechte an geistigem Eigentum des Inhabers wird jegliche, vorab nicht ausdrücklich genehmigte Nutzung eines Inhalts verstanden, und dies mit Ausnahme der internen und nicht kommerziellen Nutzung eines unveränderten Inhalts für die Zwecke der eigentlichen Bestellung der Produkte des Inhabers. Insbesondere (aber nicht ausschließlich) ist jegliche Reproduktion, Veränderung, Ergänzung, Verbindung oder sonstige Modifikation eines Inhalts ohne vorherige ausdrückliche schriftliche Bewilligung durch den Inhaber untersagt.

Die finale Ausführung der Produkte kann von den angeführten Varianten auf den Fotos abweichen.
SilentLab und sein Logo sind registrierte Schutzmarken der SilentLab s.r.o.

Version 2024.1

QUADRIO I

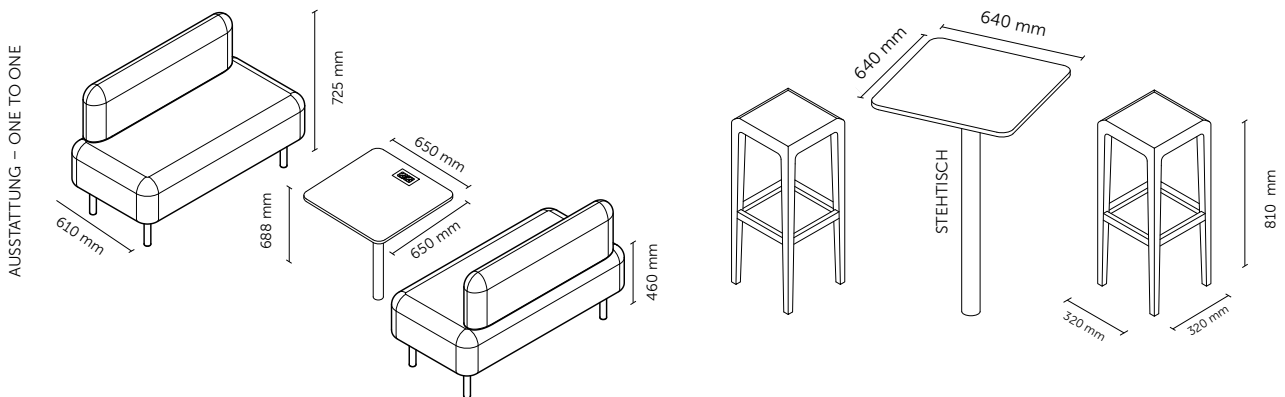

QUADRIO II

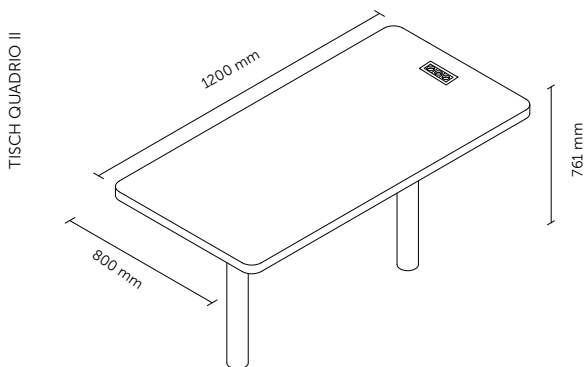

QUADRIO III/IV

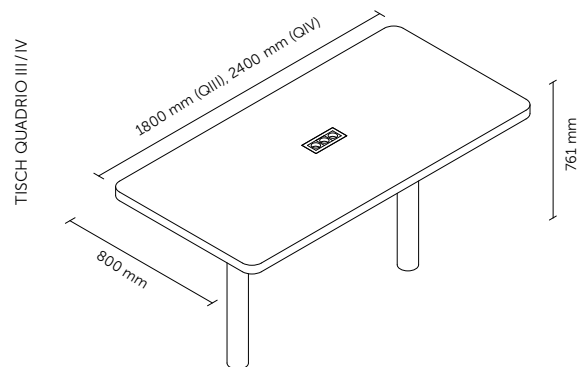

UNIQ/PRIME/CUBIQ/QUADRIO I, II, III, IV, REALM

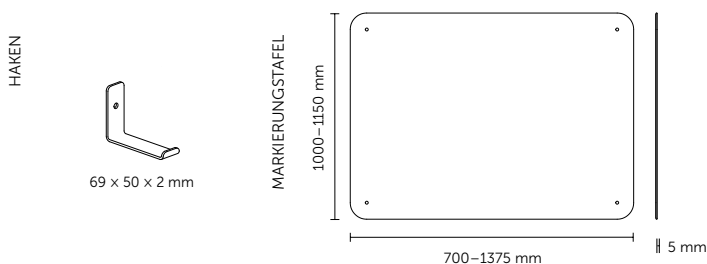

* Detaillierte Informationen zu den Erzeugnissen finden Sie auf den technischen Datenblättern.
Alle Abmessungen der Möbel sind in Millimetern angegeben. Illustration eines möglichen Lösungsvorschlags.

Alle Rechte an geistigem Eigentum („Rechte“), gleich ob registriert oder nicht, jegliche Inhalte, Texte, Fotos, Abbildungen, Logos, Anleitungen, Designe, technische Lösungen u. ä. betreffend („Inhalt“) sind Eigentum der SilentLab s.r.o. („Inhaber“) und jeglicher Eingriff in diese Rechte an gleich welchem Inhalt oder dessen Teil ohne vorherige ausdrückliche und schriftliche Zustimmung des Inhabers ist unzulässig.

Als Verletzung der Rechte an geistigem Eigentum des Inhabers wird jegliche, vorab nicht ausdrücklich genehmigte Nutzung eines Inhalts verstanden, und dies mit Ausnahme der internen und nicht kommerziellen Nutzung eines unveränderten Inhalts für die Zwecke der eigentlichen Bestellung der Produkte des Inhabers. Insbesondere (aber nicht ausschließlich) ist jegliche Reproduktion, Veränderung, Ergänzung, Verbindung oder sonstige Modifikation eines Inhalts ohne vorherige ausdrückliche schriftliche Bewilligung durch den Inhaber untersagt.

Die finale Ausführung der Produkte kann von den angeführten Varianten auf den Fotos abweichen.
SilentLab und sein Logo sind registrierte Schutzmarken der SilentLab s.r.o.

SPARK²

SITZUNGEN ONE TO ONE

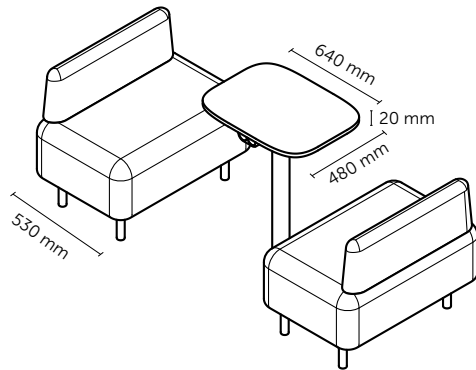

SPARK⁴

SITZUNGEN TWO TO TWO

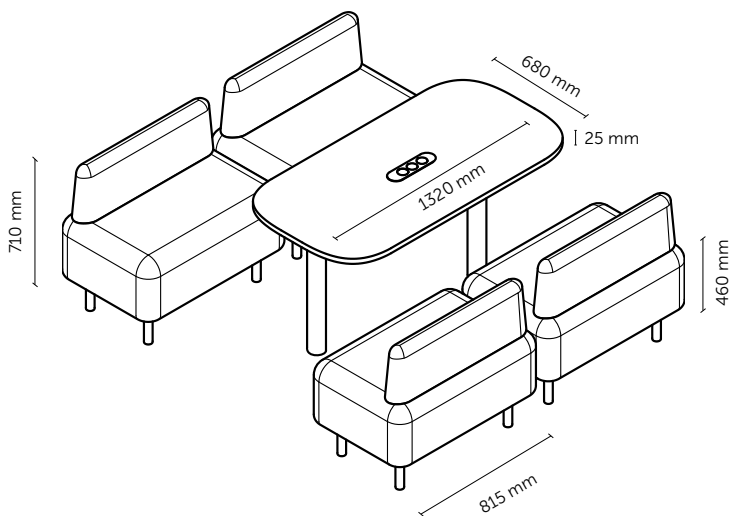

* Detaillierte Informationen zu den Erzeugnissen finden Sie auf den technischen Datenblättern.
Alle Abmessungen der Möbel sind in Millimetern angegeben. Illustration eines möglichen Lösungsvorschlags.

Alle Rechte an geistigem Eigentum („Rechte“), gleich ob registriert oder nicht, jegliche Inhalte, Texte, Fotos, Abbildungen, Logos, Anleitungen, Designe, technische Lösungen u. ä. betreffend („Inhalt“) sind Eigentum der SilentLab s.r.o. („Inhaber“) und jeglicher Eingriff in diese Rechte an gleich welchem Inhalt oder dessen Teil ohne vorherige ausdrückliche und schriftliche Zustimmung des Inhabers ist unzulässig.

Als Verletzung der Rechte an geistigem Eigentum des Inhabers wird jegliche, vorab nicht ausdrücklich genehmigte Nutzung eines Inhalts verstanden, und dies mit Ausnahme der internen und nicht kommerziellen Nutzung eines unveränderten Inhalts für die Zwecke der eigentlichen Bestellung der Produkte des Inhabers. Insbesondere (aber nicht ausschließlich) ist jegliche Reproduktion, Veränderung, Ergänzung, Verbindung oder sonstige Modifikation eines Inhalts ohne vorherige ausdrückliche schriftliche Bewilligung durch den Inhaber untersagt.

Die finale Ausführung der Produkte kann von den angeführten Varianten auf den Fotos abweichen.
SilentLab und sein Logo sind registrierte Schutzmarken der SilentLab s.r.o.

Version 2024.1

CLARITY SYSTEM

Erleben Sie das Clarity System – eine innovative Art des Innenraumschutzes auf Basis der BION-Ionisierung. In Kombination mit unserer leistungsstarken Lüftung erzeugt das Clarity System frische, ionisierte, staubfreie und desinfizierte Luft.



CLARITY SYSTEM

WIE FUNKTIONIERT IONISIERUNG



BION Guard nutzt eine Koronaentladung zur Erzeugung von O₂⁺ und O₂– Sauerstoffmolekülen.



Diese Moleküle haben eine hohe chemische Aktivität und bilden bei der Reaktion mit H₂O Molekülen (Luftfeuchtigkeit) H₂O₂ Moleküle.



Wasserstoffperoxid (H₂O₂) koppelt gemeinsam mit Wassermolekülen an schädliche Partikel in der Luft an.

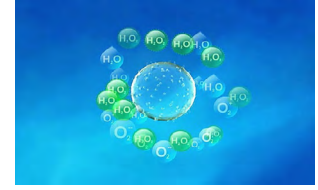

Es kommt zu einer chemischen Reaktion, bei der die Oxidanten die Proteinstruktur der schädlichen Partikel aufspalten und somit unschädlich machen.

FUNKTION DES IONISATORS

- neutralisiert wirksam ein breites Spektrum schädlicher Mikroorganismen einschl. COVID und SARS
- neutralisiert Gerüche
- senkt das Risiko allergischer Reaktionen bei Allergikern
- entlädt statische Elektrizität und verhindert deren Ansammlung

- birgt gesundheitliche, von führenden internationalen Forschungsinstitutionen bestätigte Vorteile
- nutzt keine chemische Aufbereitung der Luft
- desinfiziert den Raum wirksam
- säubert die Luft von Staub

VERGLEICH DER IONENANZAHL IN VERSCHIEDENEN UMGEBUNGEN

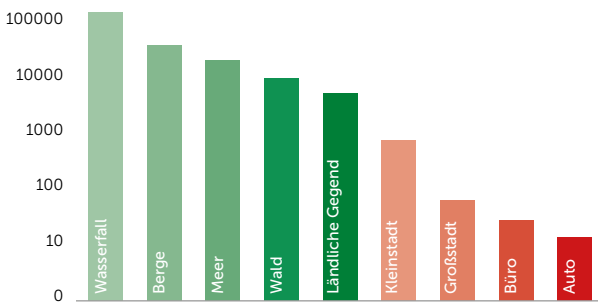

TECHNISCHE INFORMATIONEN

Platzierung	Im Inneren der Ventilation des MICROOFFICE
Ozonkonzentration im MICROOFFICE	< 0,01 ppm *
Ionenerzeugung	10 000 – 200 000 Kat- und Anionen pro cm ²
Zertifizierung	RoHS, EMC, Ce und UL

* Der Standard für die Ozonkonzentration wird von internationalen Normen mit einem Höchstwert von 0,05 ppm definiert.

WAS WIRD VOM IONISATOR WIRKSAM VERNICHTET

Substanz	Bezeichnung der Substanz	Labortests	Wirksamkeit	zertifiziert
Bakterien	Escherichia Coli	EMSL Analytical, USA	99%	2011
	Escherichia Coli ATCC	Istanbul University, Turecko	91%	2011
	Staphylococcus aureus	EMSL Analytical, USA	81%	2011
	Pseudomonas aeruginosa	Istanbul University, Turecko	99%	2011
	Staphylococcus aureus (MRSA)	EMSL Analytical, USA	99%	2013
	Aspergillus Niger – Kropidlák černý	EMSL Analytical, USA	97%	2011
Hefen Pilze	Candida albicans	EMSL Analytical, USA	36%	2011
	Dichobotrys abundans	Prof. Joe F. Boatman, USA	90%	2006
	Penicillium – Štětíčkovec	Prof. Joe F. Boatman, USA	95%	2006
Schimmel	Cladosporium cladosporioides – černá plíseň	EMSL Analytical, USA	97%	2011
Sporen	Bacillus subtilis var niger	Istanbul University, Türkei	89%	2011
Viren	Grippevirus H1N1 – Schweinegrippe	Kitasato Research Center, Japan	99%	2011
	Grippevirus H5N1 – Vogelgrippe	Kasetatsart University, Thailand	99%	2011
	Sars Cov 2 – Covid 19	The Chaim Sheba Medical Center, Israel Industrial Biology Expertise & Solutions, Israel	99,90%	2020

Alle Rechte an geistigem Eigentum („Rechte“), gleich ob registriert oder nicht, jegliche Inhalte, Texte, Fotos, Abbildungen, Logos, Anleitungen, Designe, technische Lösungen u. ä. betreffend („Inhalt“) sind Eigentum der SilentLab s.r.o. („Inhaber“) und jeglicher Eingriff in diese Rechte an gleich welchem Inhalt oder dessen Teil ohne vorherige ausdrückliche und schriftliche Zustimmung des Inhabers ist unzulässig.

Als Verletzung der Rechte an geistigem Eigentum des Inhabers wird jegliche, vorab nicht ausdrücklich genehmigte Nutzung eines Inhalts verstanden, und dies mit Ausnahme der internen und nicht kommerziellen Nutzung eines unveränderten Inhalts für die Zwecke der eigentlichen Bestellung der Produkte des Inhabers. Insbesondere (aber nicht ausschließlich) ist jegliche Reproduktion, Veränderung, Ergänzung, Verbindung oder sonstige Modifikation eines Inhalts ohne vorherige ausdrückliche schriftliche Bewilligung durch den Inhaber untersagt.

Die finale Ausführung der Produkte kann von den angeführten Varianten auf den Fotos abweichen. SilentLab und sein Logo sind registrierte Schutzmarken der SilentLab s.r.o.

Version 2024.1



WHITEBOARD

Eine Magnettafel ist ein nützliches Hilfsmittel bei Besprechungen oder Brainstormings. Die Tafel hat abgerundete Ecken und ist aus gehärtetem, mit weißem Lack unterlegtem Sicherheitsglas gefertigt, was eine hervorragende Lesbarkeit des geschriebenen Textes garantiert.

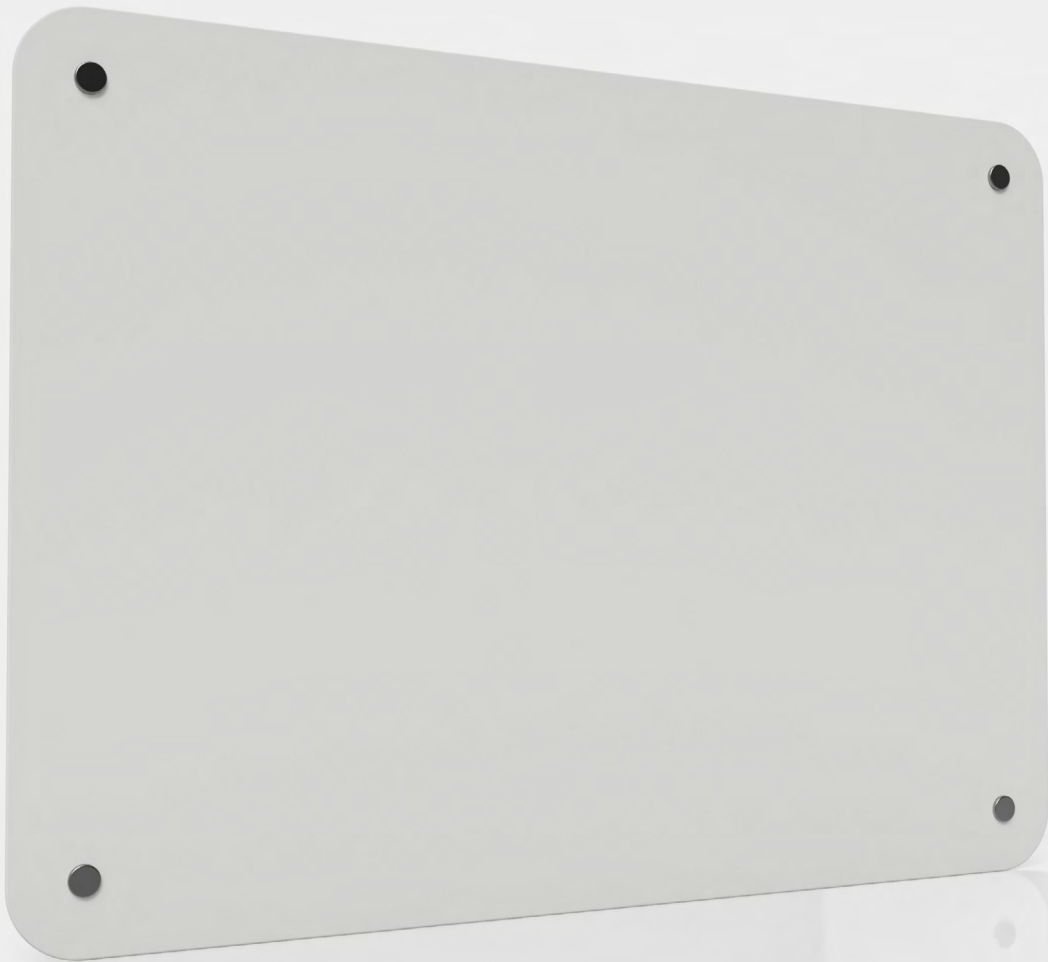



TECHNISCHE DATEN

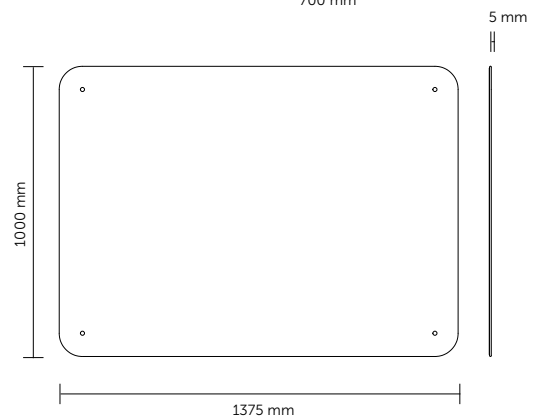
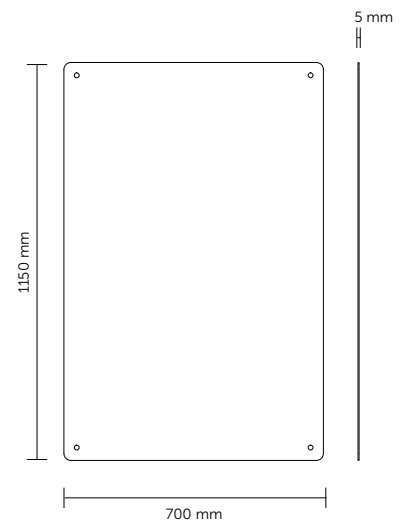

Grundabmessungen (B x H x T)	
PRIME/UNIQ	700 x 1150 x 5 mm
QUADRIO I-IV, CUBIQ, REALM	1375 x 1000 x 5 mm
Material	gehärtetes Sicherheitsglas, weiß lackierte Metallplatte
Möglichkeiten	bedruckte/beklebte Rückseite
Befestigung	Befestigungspunkte im Glas

Alle Rechte an geistigem Eigentum („Rechte“), gleich ob registriert oder nicht, jegliche Inhalte, Texte, Fotos, Abbildungen, Logos, Anleitungen, Designe, technische Lösungen u. ä. betreffend („Inhalt“) sind Eigentum der SilentLab s.r.o. („Inhaber“) und jeglicher Eingriff in diese Rechte an gleich welchem Inhalt oder dessen Teil ohne vorherige ausdrückliche und schriftliche Zustimmung des Inhabers ist unzulässig.

Als Verletzung der Rechte an geistigem Eigentum des Inhabers wird jegliche, vorab nicht ausdrücklich genehmigte Nutzung eines Inhalts verstanden, und dies mit Ausnahme der internen und nicht kommerziellen Nutzung eines unveränderten Inhalts für die Zwecke der eigentlichen Bestellung der Produkte des Inhabers. Insbesondere (aber nicht ausschließlich) ist jegliche Reproduktion, Veränderung, Ergänzung, Verbindung oder sonstige Modifikation eines Inhalts ohne vorherige ausdrückliche schriftliche Bewilligung durch den Inhaber untersagt.

Die finale Ausführung der Produkte kann von den angeführten Varianten auf den Fotos abweichen.
SilentLab und sein Logo sind registrierte Schutzmarken der SilentLab s.r.o.

Version 2024.1



MYSLOT BOND

Lehnen Sie sich bequem zurück und genießen die Ruhe und erforderliche Privatsphäre für eine Zusammenkunft. Wir denken, dass Sie genau diese Kombination von Ihrem Sessel erwarten. Dank des neuen Designs können Sie die Akustikessel MYSLOT BOND beliebig kombinieren, um die gewünschte Konfiguration zu erzielen.





TECHNISCHE DATEN

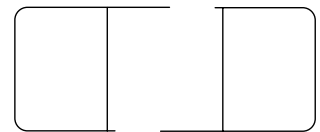

Draufsicht

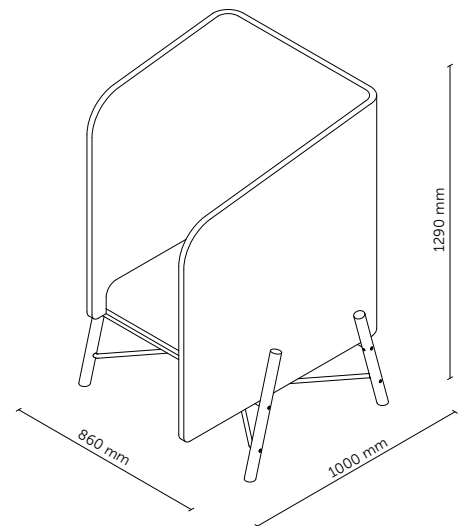

Grundmaße (B x H x T)	860 x 1290 x 1000 mm
Fußgestell	Eiche, Stahl lackiert
Lehnenteil und Polster	gepolstertes PET Akustikmaterial
Oberflächenbehandlung	Dekostoff gemäß Stoffmuster
Akustische Eigenschaften	NRC = 0,55 [-]; α_w = 0,60 [-]

* NRC – Koeffizient der Schallreduzierung (250 Hz–2000 Hz)
 α_w – mittlerer Schallabsorptionsgrad (250 Hz–4000 Hz)

Alle Rechte an geistigem Eigentum („Rechte“), gleich ob registriert oder nicht, jegliche Inhalte, Texte, Fotos, Abbildungen, Logos, Anleitungen, Designe, technische Lösungen u. ä. betreffend („Inhalt“) sind Eigentum der SilentLab s.r.o. („Inhaber“) und jeglicher Eingriff in diese Rechte an gleich welchem Inhalt oder dessen Teil ohne vorherige ausdrückliche und schriftliche Zustimmung des Inhabers ist unzulässig.

Als Verletzung der Rechte an geistigem Eigentum des Inhabers wird jegliche, vorab nicht ausdrücklich genehmigte Nutzung eines Inhalts verstanden, und dies mit Ausnahme der internen und nicht kommerziellen Nutzung eines unveränderten Inhalts für die Zwecke der eigentlichen Bestellung der Produkte des Inhabers. Insbesondere (aber nicht ausschließlich) ist jegliche Reproduktion, Veränderung, Ergänzung, Verbindung oder sonstige Modifikation eines Inhalts ohne vorherige ausdrückliche schriftliche Bewilligung durch den Inhaber untersagt.

Die finale Ausführung der Produkte kann von den angeführten Varianten auf den Fotos abweichen.
 SilentLab und sein Logo sind registrierte Schutzmarken der SilentLab s.r.o.

Version 2024.1



MOVE

Beleben Sie Ihr Büro und reduzieren gleichzeitig Umgebungsgeräusche mit den innovativen MOVE Akustikhockern. Dank verbesserter Technologie sind sie leicht und lassen sich mit Hilfe eingewählter Henkel einfach handhaben.





TECHNISCHE DATEN

Grundmaße (B x H x T) SQUARE	460 x 450 x 460 mm
Grundmaße ROUND	Durchmesser 460 mm Höhe 450 mm
Grundmaße (B x H x T) DROP	460 x 450 x 460 mm
Füllung	Akustikschaum mit hoher Schallabsorption
Oberflächenbehandlung	Dekostoff gemäß Stoffmuster
Akustische Eigenschaften	NRC = 0,48 [-]; α_w = 0,50 [-]
Zusätzliche Komponenten	Griff aus Filz – Material 100 % Schurwolle

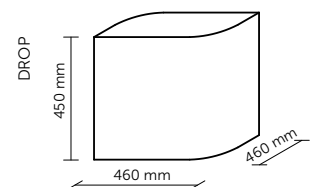
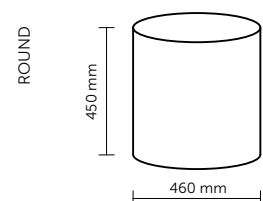
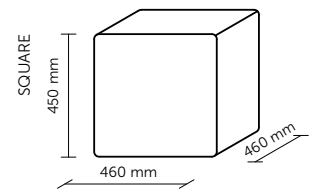

* NRC – Koeffizient der Schallreduzierung (250 Hz–2000 Hz)
 α_w – mittlerer Schallabsorptionsgrad (250 Hz–4000 Hz)

Alle Rechte an geistigem Eigentum („Rechte“), gleich ob registriert oder nicht, jegliche Inhalte, Texte, Fotos, Abbildungen, Logos, Anleitungen, Designe, technische Lösungen u. ä. betreffend („Inhalt“) sind Eigentum der SilentLab s.r.o. („Inhaber“) und jeglicher Eingriff in diese Rechte an gleich welchem Inhalt oder dessen Teil ohne vorherige ausdrückliche und schriftliche Zustimmung des Inhabers ist unzulässig.

Als Verletzung der Rechte an geistigem Eigentum des Inhabers wird jegliche, vorab nicht ausdrücklich genehmigte Nutzung eines Inhalts verstanden, und dies mit Ausnahme der internen und nicht kommerziellen Nutzung eines unveränderten Inhalts für die Zwecke der eigentlichen Bestellung der Produkte des Inhabers. Insbesondere (aber nicht ausschließlich) ist jegliche Reproduktion, Veränderung, Ergänzung, Verbindung oder sonstige Modifikation eines Inhalts ohne vorherige ausdrückliche schriftliche Bewilligung durch den Inhaber untersagt.

Die finale Ausführung der Produkte kann von den angeführten Varianten auf den Fotos abweichen.
 SilentLab und sein Logo sind registrierte Schutzmarken der SilentLab s.r.o.

Version 2024.1



PETAL

Einfach zu handhaben und leicht. Die Taburets PENTAL eignen sich ideal für Ruhebereiche und alle Räumlichkeiten, in denen Sie zwanglos eine Erholungsecke schaffen wollen. Sie passen sich perfekt den räumlichen Gegebenheiten an, können nach Belieben zusammengestellt und somit eigene Gruppierungen geschaffen werden.





TECHNISCHE DATEN

Grundmaße (B x H x T)	1200 x 350 x 695 mm
Füllung	Akustikschaum mit hoher Schallabsorption
Oberflächenbehandlung	Dekostoff gemäß Stoffmuster
Sockel	Sperrholz mit Eichenfurnier

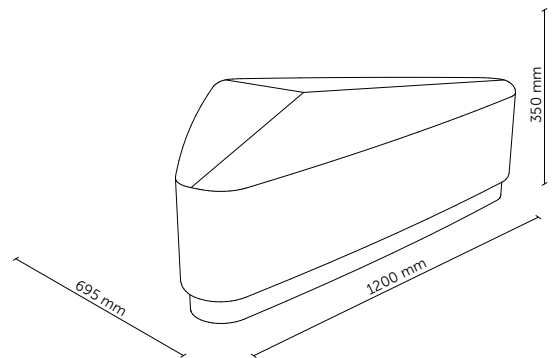

Alle Rechte an geistigem Eigentum („Rechte“), gleich ob registriert oder nicht, jegliche Inhalte, Texte, Fotos, Abbildungen, Logos, Anleitungen, Designe, technische Lösungen u. ä. betreffend („Inhalt“) sind Eigentum der SilentLab s.r.o. („Inhaber“) und jeglicher Eingriff in diese Rechte an gleich welchem Inhalt oder dessen Teil ohne vorherige ausdrückliche und schriftliche Zustimmung des Inhabers ist unzulässig.

Als Verletzung der Rechte an geistigem Eigentum des Inhabers wird jegliche, vorab nicht ausdrücklich genehmigte Nutzung eines Inhalts verstanden, und dies mit Ausnahme der internen und nicht kommerziellen Nutzung eines unveränderten Inhalts für die Zwecke der eigentlichen Bestellung der Produkte des Inhabers. Insbesondere (aber nicht ausschließlich) ist jegliche Reproduktion, Veränderung, Ergänzung, Verbindung oder sonstige Modifikation eines Inhalts ohne vorherige ausdrückliche schriftliche Bewilligung durch den Inhaber untersagt.

Die finale Ausführung der Produkte kann von den angeführten Varianten auf den Fotos abweichen.
SilentLab und sein Logo sind registrierte Schutzmarken der SilentLab s.r.o.

Version 2024.1



STILL SKY

Sie schlucken Schall, senken den Geräuschpegel und erleichtern die Kommunikation. Deckenplatten ermöglichen Ihnen, eine originelle und gleichzeitig schallsolierende Decke zu schaffen. Hängen Sie sie über einer konkreten Stelle auf und bekämpfen Sie gezielt Lärm in Arbeits- und Freizeitzone.





TECHNISCHE DATEN

Grundmaße (B x H x T)	550 x 550 x 35/65/95 mm
BLATT	Möglichkeit von Sonderanfertigungen
Grundmaße (B x H x T)	550 x 550 x 35/65/95 mm
ABGERUNDETES QUADRAT	Möglichkeit von Sonderanfertigungen
Grundmaße (B x H x T)	550 x 550 x 35/65/95 mm
QUADRAT	Möglichkeit von Sonderanfertigungen
Grundmaße (B x H x T)	550 x 635 x 35/65/95 mm
SECHSECK	Möglichkeit von Sonderanfertigungen
Tragender Rahmen	MDF – mitteldichte Holzfaserplatte
Füllung	Akustikschaum mit hoher Schallabsorption
Oberflächenbehandlung	Dekostoff gemäß Stoffmuster
Akustische Eigenschaften	35 mm: NRC = 0,80 [-]; aw = 0,75 [-] 65 mm: NRC = 1,00 [-]; aw = 1,00 [-] 95 mm: NRC = 1,00 [-]; aw = 1,00 [-]
Befestigung im Preis	Punktaufhängung (Länge der Abhänger max. 1,5 m)

BLATT

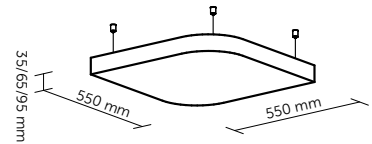

ABGERUNDETES QUADRAT

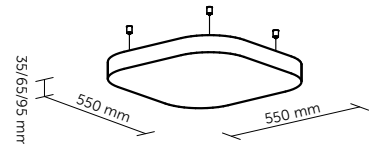

QUADRAT

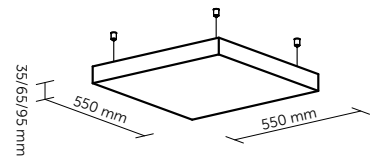

SECHSECK

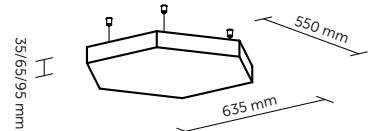

* NRC – Koeffizient der Schallreduzierung (250 Hz–2000 Hz)
aw – mittlerer Schallabsorptionsgrad (250 Hz–4000 Hz)

Alle Rechte an geistigem Eigentum („Rechte“), gleich ob registriert oder nicht, jegliche Inhalte, Texte, Fotos, Abbildungen, Logos, Anleitungen, Designe, technische Lösungen u. ä. betreffend („Inhalt“) sind Eigentum der SilentLab s.r.o. („Inhaber“) und jeglicher Eingriff in diese Rechte an gleich welchem Inhalt oder dessen Teil ohne vorherige ausdrückliche und schriftliche Zustimmung des Inhabers ist unzulässig.

Als Verletzung der Rechte an geistigem Eigentum des Inhabers wird jegliche, vorab nicht ausdrücklich genehmigte Nutzung eines Inhalts verstanden, und dies mit Ausnahme der internen und nicht kommerziellen Nutzung eines unveränderten Inhalts für die Zwecke der eigentlichen Bestellung der Produkte des Inhabers. Insbesondere (aber nicht ausschließlich) ist jegliche Reproduktion, Veränderung, Ergänzung, Verbindung oder sonstige Modifikation eines Inhalts ohne vorherige ausdrückliche schriftliche Bewilligung durch den Inhaber untersagt.

Die finale Ausführung der Produkte kann von den angeführten Varianten auf den Fotos abweichen.
SilentLab und sein Logo sind registrierte Schutzmarken der SilentLab s.r.o.

Version 2024.1



STILL

Akustische Wandpaneele senken nicht nur insgesamt den Geräuschpegel im Raum und ermöglichen, sich auf die Kommunikation mit Kollegen zu konzentrieren, sondern dienen gleichzeitig auch als große gestalterische Bereicherung des Raums. Sie wurden entworfen, um die von der menschlichen Stimme erzeugten Frequenzen zu absorbieren. Sie reduzieren effektiv Hintergrundgeräusche und beleben gleichzeitig die Wände mit einer breiten Palette an Formen und Farben.





TECHNISCHE DATEN

Grundmaße (B x H x T) BLATT	550 x 550 x 35/65/95 mm Möglichkeit von Sonderanfertigungen
Grundmaße (B x H x T) ABGERUNDETES QUADRAT	550 x 550 x 35/65/95 mm Möglichkeit von Sonderanfertigungen
Grundmaße (B x H x T) QUADRAT	550 x 550 x 35/65/95 mm Möglichkeit von Sonderanfertigungen
Grundmaße (B x H x T) SECHSECK	635 x 550 x 35/65/95 mm Möglichkeit von Sonderanfertigungen
Grundmaße (B x H x T) DREIECK	550 x 550 x 550 x 35 x 95 x 95 mm
Tragender Rahmen	MDF – mitteldichte Holzfaslerplatte
Füllung	Akustikschaum mit hoher Schallabsorption
Oberflächenbehandlung	Dekostoff gemäß Stoffmuster
Akustische Eigenschaften	35 mm: NRC = 0,80 [-]; aw = 0,75 [-] 65 mm: NRC = 1,00 [-]; aw = 1,00 [-] 95 mm: NRC = 1,00 [-]; aw = 1,00 [-]
Befestigung im Preis	Aufhängung /geklebt

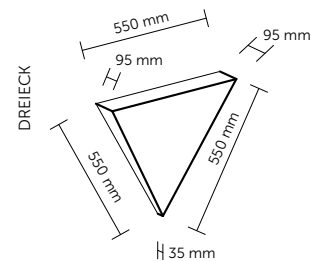
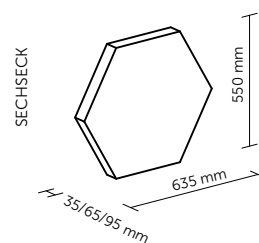
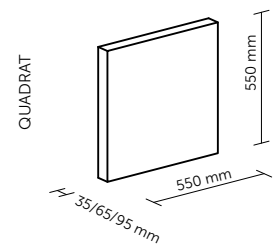
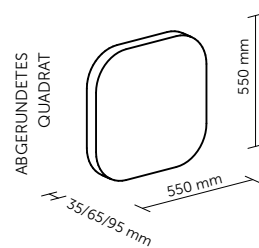
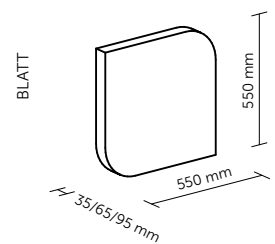

* NRC – Koeffizient der Schallreduzierung (250 Hz–2000 Hz)
aw – mittlerer Schallabsorptionsgrad (250 Hz–4000 Hz)

Alle Rechte an geistigem Eigentum („Rechte“), gleich ob registriert oder nicht, jegliche Inhalte, Texte, Fotos, Abbildungen, Logos, Anleitungen, Designe, technische Lösungen u. ä. betreffend („Inhalt“) sind Eigentum der SilentLab s.r.o. („Inhaber“) und jeglicher Eingriff in diese Rechte an gleich welchem Inhalt oder dessen Teil ohne vorherige ausdrückliche und schriftliche Zustimmung des Inhabers ist unzulässig.

Als Verletzung der Rechte an geistigem Eigentum des Inhabers wird jegliche, vorab nicht ausdrücklich genehmigte Nutzung eines Inhalts verstanden, und dies mit Ausnahme der internen und nicht kommerziellen Nutzung eines unveränderten Inhalts für die Zwecke der eigentlichen Bestellung der Produkte des Inhabers. Insbesondere (aber nicht ausschließlich) ist jegliche Reproduktion, Veränderung, Ergänzung, Verbindung oder sonstige Modifikation eines Inhalts ohne vorherige ausdrückliche schriftliche Bewilligung durch den Inhaber untersagt.

Die finale Ausführung der Produkte kann von den angeführten Varianten auf den Fotos abweichen.
SilentLab und sein Logo sind registrierte Schutzmarken der SilentLab s.r.o.

Version 2024.1



MYSPLACE

Die akustischen Tischparavents MYSPLACE unterteilen weitläufige Open-Space in einzelne Arbeitsplätze. Maßgebliches Material ist High-Tech-Akustikschaum, der speziell für die Schallabsorption entwickelt wurde. Dank des sehr hochwertigen Stoffs können sie auch als Pinnwand genutzt werden.



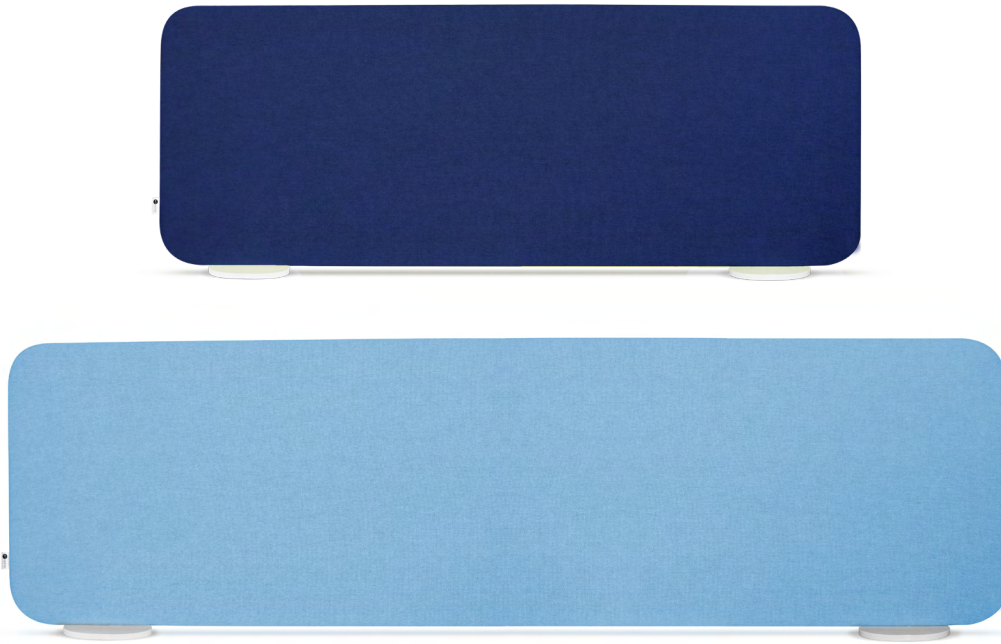

TECHNISCHE DATEN

Grundmaße	Standardhöhe 400 und 600 mm Standardbreite bis 1600 mm Möglichkeit von Sonderanfertigungen
Material	tragende Platte, von beiden Seiten mit schallabsorbierendem Material versehen
Oberflächenbehandlung	Dekostoff gemäß Stoffmuster
Standfüße	aus Metall rund/C-Profil

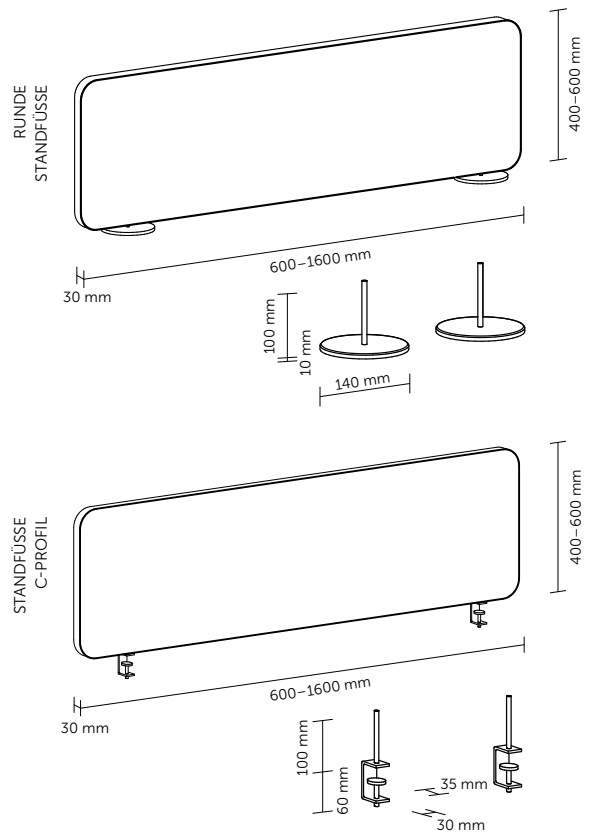

* Standfüße gegen Aufpreis.

Alle Rechte an geistigem Eigentum („Rechte“), gleich ob registriert oder nicht, jegliche Inhalte, Texte, Fotos, Abbildungen, Logos, Anleitungen, Designe, technische Lösungen u. ä. betreffend („Inhalt“) sind Eigentum der SilentLab s.r.o. („Inhaber“) und jeglicher Eingriff in diese Rechte an gleich welchem Inhalt oder dessen Teil ohne vorherige ausdrückliche und schriftliche Zustimmung des Inhabers ist unzulässig.

Als Verletzung der Rechte an geistigem Eigentum des Inhabers wird jegliche, vorab nicht ausdrücklich genehmigte Nutzung eines Inhalts verstanden, und dies mit Ausnahme der internen und nicht kommerziellen Nutzung eines unveränderten Inhalts für die Zwecke der eigentlichen Bestellung der Produkte des Inhabers. Insbesondere (aber nicht ausschließlich) ist jegliche Reproduktion, Veränderung, Ergänzung, Verbindung oder sonstige Modifikation eines Inhalts ohne vorherige ausdrückliche schriftliche Bewilligung durch den Inhaber untersagt.

Die finale Ausführung der Produkte kann von den angeführten Varianten auf den Fotos abweichen. SilentLab und sein Logo sind registrierte Schutzmarken der SilentLab s.r.o.

Version 2024.1



SHADE TIMBER

Stellen Sie SHADE TIMBER Paravents im Büro auf und schaffen somit sofort eine akustische Barriere, die unerwünschte Geräusche absorbiert. So können Sie z. B. Gespräche von Kollegen bei einer Tasse Kaffee oder Druckergeräusche ausblenden. Freistehende Paravents lassen sich einfach genau nach Bedarf umsetzen.





TECHNISCHE DATEN

Grundabmessungen	Standardhöhe 1200, 1500 und 1800 mm Standardbreite bis 1500 mm Möglichkeit atypischer Fertigung
Material	von beiden Seiten mit schalldämmendem Material versehene tragende Platte
Oberflächengestaltung	Deko-Stoff gemäß Mustermappe
Standbeine	Eichenholz massiv

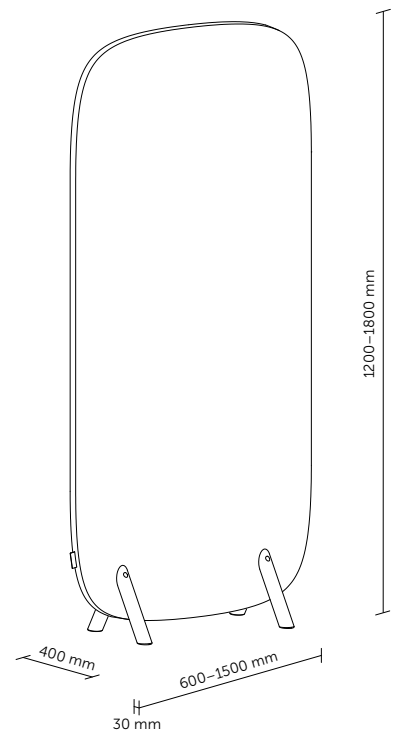

Alle Rechte an geistigem Eigentum („Rechte“), gleich ob registriert oder nicht, jegliche Inhalte, Texte, Fotos, Abbildungen, Logos, Anleitungen, Designe, technische Lösungen u. ä. betreffend („Inhalt“) sind Eigentum der SilentLab s.r.o. („Inhaber“) und jeglicher Eingriff in diese Rechte an gleich welchem Inhalt oder dessen Teil ohne vorherige ausdrückliche und schriftliche Zustimmung des Inhabers ist unzulässig.

Als Verletzung der Rechte an geistigem Eigentum des Inhabers wird jegliche, vorab nicht ausdrücklich genehmigte Nutzung eines Inhalts verstanden, und dies mit Ausnahme der internen und nicht kommerziellen Nutzung eines unveränderten Inhalts für die Zwecke der eigentlichen Bestellung der Produkte des Inhabers. Insbesondere (aber nicht ausschließlich) ist jegliche Reproduktion, Veränderung, Ergänzung, Verbindung oder sonstige Modifikation eines Inhalts ohne vorherige ausdrückliche schriftliche Bewilligung durch den Inhaber untersagt.

Die finale Ausführung der Produkte kann von den angeführten Varianten auf den Fotos abweichen. SilentLab und sein Logo sind registrierte Schutzmarken der SilentLab s.r.o.

Version 2024.1



SHADE HEAVY

Kann mehr Dicke von Vorteil sein? Beim Paravent SHADE HEAVY mit Sicherheit. Der Raumteiler ist breiter als die Standardtypen und absorbiert dadurch leichter unerwünschten Lärm wie Gespräche von Kollegen oder Druckergeräusche. Es reicht, die Raumteiler im Büro entsprechend anzuordnen, und die ersehnte Ruhe stellt sich ein.





TECHNISCHE DATEN

Grundabmessungen (B × H)	800 × 1800 mm 1200 × 1800 mm
Material	von beiden Seiten mit schalldämmendem speziellem Material versehene tragende Platte
Oberflächengestaltung	Dekorationsstoff nach Vorlage
Standbeine	Eichenholz massiv
Akustische Eigenschaften	αw* = 1,00 – Klasse A – sehr hohes Absorptionsvermögen (gewichteter Schallabsorptionskoeffizient)

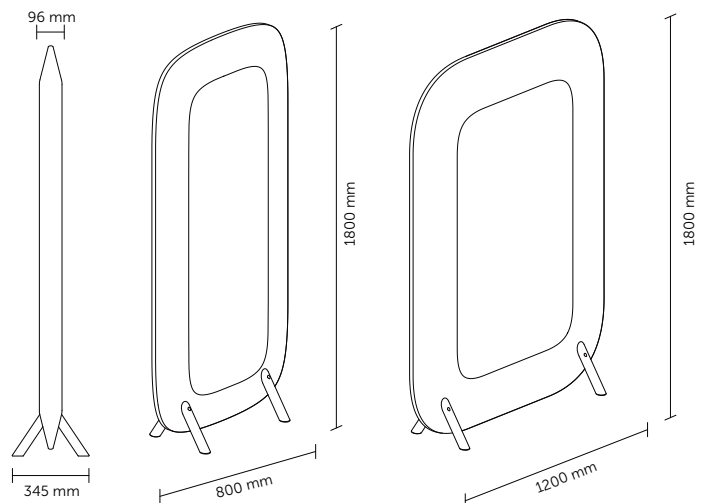

* gemessen nach ISO 354, bewertet nach ISO 11654

Alle Rechte an geistigem Eigentum („Rechte“), gleich ob registriert oder nicht, jegliche Inhalte, Texte, Fotos, Abbildungen, Logos, Anleitungen, Designe, technische Lösungen u. ä. betreffend („Inhalt“) sind Eigentum der SilentLab s.r.o. („Inhaber“) und jeglicher Eingriff in diese Rechte an gleich welchem Inhalt oder dessen Teil ohne vorherige ausdrückliche und schriftliche Zustimmung des Inhabers ist unzulässig.

Als Verletzung der Rechte an geistigem Eigentum des Inhabers wird jegliche, vorab nicht ausdrücklich genehmigte Nutzung eines Inhalts verstanden, und dies mit Ausnahme der internen und nicht kommerziellen Nutzung eines unveränderten Inhalts für die Zwecke der eigentlichen Bestellung der Produkte des Inhabers. Insbesondere (aber nicht ausschließlich) ist jegliche Reproduktion, Veränderung, Ergänzung, Verbindung oder sonstige Modifikation eines Inhalts ohne vorherige ausdrückliche schriftliche Bewilligung durch den Inhaber untersagt.

Die finale Ausführung der Produkte kann von den angeführten Varianten auf den Fotos abweichen. SilentLab und sein Logo sind registrierte Schutzmarken der SilentLab s.r.o.

Version 2024.1



SHADE MARK

Der Paravent SHADE MARK kombiniert zwei nützliche Funktionen, die Sie im Büro zweifelsfrei zu schätzen wissen. Ebenso wie unsere anderen Paravents schlucken sie Schall und können außerdem auch als Tafel verwendet werden. Auf der einen Seite befindet sich eine magnetische, beschreibbare Fläche, die Sie für Präsentationen, Brainstormings oder andere Teamzusammenkünfte benutzen können.





TECHNISCHE DATEN

Grundmaße	<p>Standardhöhe 1820 mm inkl. Rollen 1700 mm Paravent 1350 mm beschreibbare Fläche</p> <p>Standardbreite 1040 mm inkl. Rollen 1000 mm Paravent</p>
Material	tragender Rahmen, ausgefüllt mit schallabsorbierendem Material, beschreibbare Glasfläche, lackierte Metallleiste (RAL 9003)
Oberflächenbehandlung	Dekostoff gemäß Stoffmuster
stojné nohy	lackiertes Sperrholz, graue Rollen

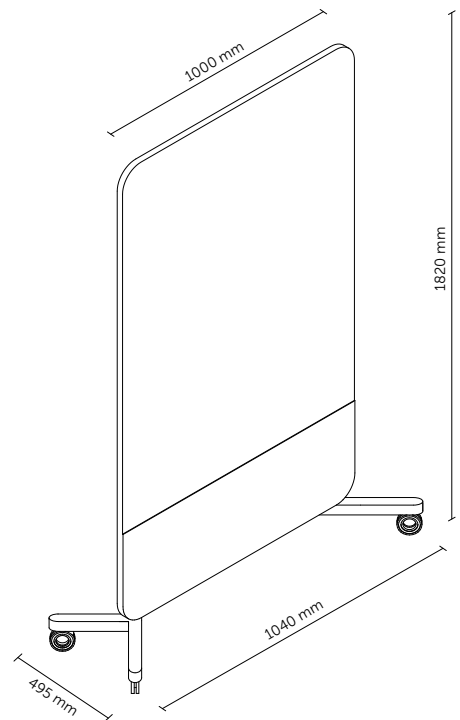

Alle Rechte an geistigem Eigentum („Rechte“), gleich ob registriert oder nicht, jegliche Inhalte, Texte, Fotos, Abbildungen, Logos, Anleitungen, Designe, technische Lösungen u. ä. betreffend („Inhalt“) sind Eigentum der SilentLab s.r.o. („Inhaber“) und jeglicher Eingriff in diese Rechte an gleich welchem Inhalt oder dessen Teil ohne vorherige ausdrückliche und schriftliche Zustimmung des Inhabers ist unzulässig.

Als Verletzung der Rechte an geistigem Eigentum des Inhabers wird jegliche, vorab nicht ausdrücklich genehmigte Nutzung eines Inhalts verstanden, und dies mit Ausnahme der internen und nicht kommerziellen Nutzung eines unveränderten Inhalts für die Zwecke der eigentlichen Bestellung der Produkte des Inhabers. Insbesondere (aber nicht ausschließlich) ist jegliche Reproduktion, Veränderung, Ergänzung, Verbindung oder sonstige Modifikation eines Inhalts ohne vorherige ausdrückliche schriftliche Bewilligung durch den Inhaber untersagt.

Die finale Ausführung der Produkte kann von den angeführten Varianten auf den Fotos abweichen.
SilentLab und sein Logo sind registrierte Schutzmarken der SilentLab s.r.o.

Version 2024.1



MOSS





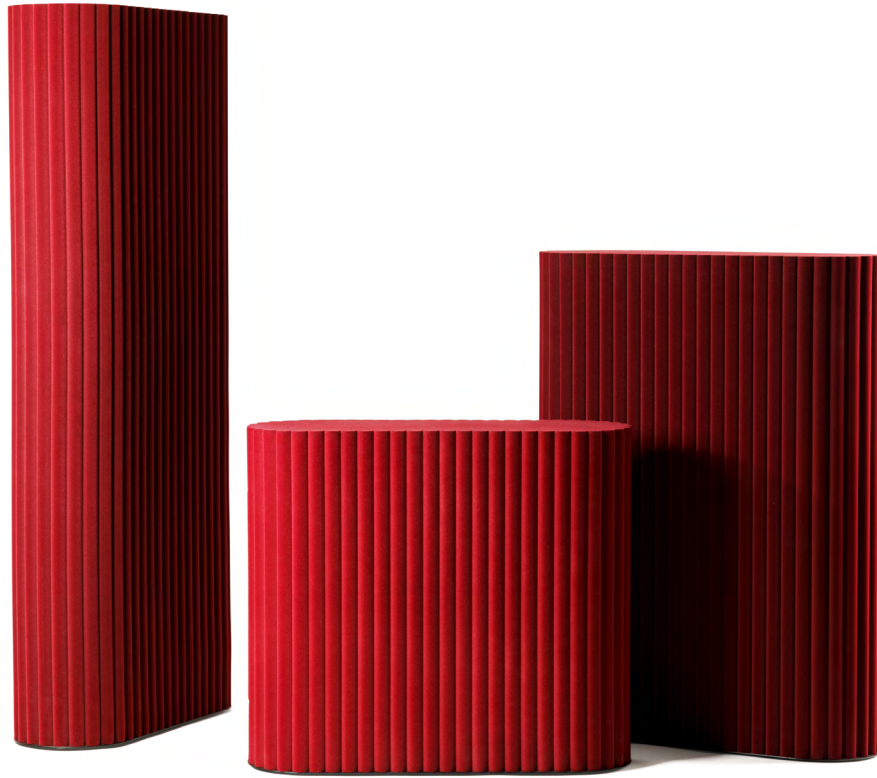

Ein Akustikobjekt, das Sie durch seine Ästhetik und maximale Funktionalität verzaubern wird. Dank seines speziellen Materials absorbiert es Umgebungsgeräusche und trägt zur Verschönerung des Bürourmfeldes bei. MOSS ist in drei Größen erhältlich und kann in verschieden gegliederten Kombinationen und Höhen zusammengestellt werden.





TECHNISCHE DATEN

Grundmaße (B x H x T) SMALL	910 x 800 x 300 mm
Grundmaße (B x H x T) MEDIUM	910 x 1210 x 300 mm
Grundmaße (B x H x T) LARGE	795 x 1810 x 300 mm
Füllung	Akustikschaum mit hoher Schallabsorption
Oberflächenbehandlung	Flock (Farbe gemäß Farbmuster)
Akustische Eigenschaften	NRC = 0,65 [-]; α_w = 0,70 [-]
Sockel	lackierter Stahl

 8744 (dark grey)	 8713 (grey)	 8510 (yellow)	 RAW NEW (ivory)	 119 (beige)
 8100 (orange)	 8120 (dark red)	 8211 (dark blue)	 1803 (pink)	 706 (green)

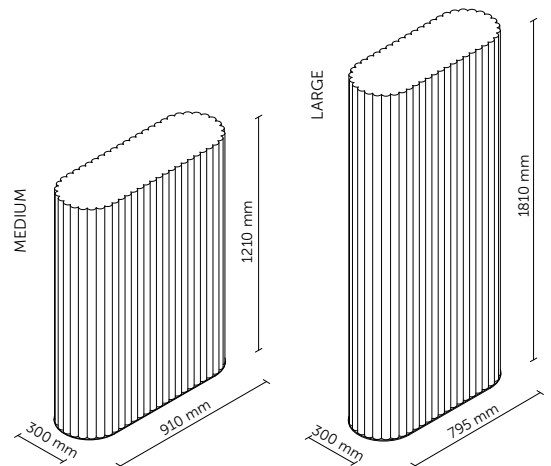
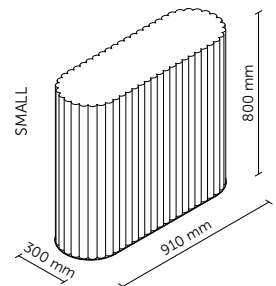

* NRC – Koeffizient der Schallreduzierung (250 Hz–2000 Hz)
 α_w – mittlerer Schallabsorptionsgrad (250 Hz–4000 Hz)

Alle Rechte an geistigem Eigentum („Rechte“), gleich ob registriert oder nicht, jegliche Inhalte, Texte, Fotos, Abbildungen, Logos, Anleitungen, Designe, technische Lösungen u. ä. betreffend („Inhalt“) sind Eigentum der SilentLab s.r.o. („Inhaber“) und jeglicher Eingriff in diese Rechte an gleich welchem Inhalt oder dessen Teil ohne vorherige ausdrückliche und schriftliche Zustimmung des Inhabers ist unzulässig.

Als Verletzung der Rechte an geistigem Eigentum des Inhabers wird jegliche, vorab nicht ausdrücklich genehmigte Nutzung eines Inhalts verstanden, und dies mit Ausnahme der internen und nicht kommerziellen Nutzung eines unveränderten Inhalts für die Zwecke der eigentlichen Bestellung der Produkte des Inhabers. Insbesondere (aber nicht ausschließlich) ist jegliche Reproduktion, Veränderung, Ergänzung, Verbindung oder sonstige Modifikation eines Inhalts ohne vorherige ausdrückliche schriftliche Bewilligung durch den Inhaber untersagt.

Die finale Ausführung der Produkte kann von den angeführten Varianten auf den Fotos abweichen.
 SilentLab und sein Logo sind registrierte Schutzmarken der SilentLab s.r.o.

Version 2024.1



SILENT TREE

Das innovative Akustikobjekt des Designers Jiří Pelcl ist eine Kombination aus modernem Design und Funktionalität, die perfekt auf die Bedürfnisse moderner Arbeitsräume abgestimmt ist. Seine einzigartige Baumform bringt nicht nur einen ästhetischen Mehrwert, sondern reduziert auch den Umgebungslärm erheblich und schafft so ideale Arbeitsbedingungen für die Mitarbeiter.



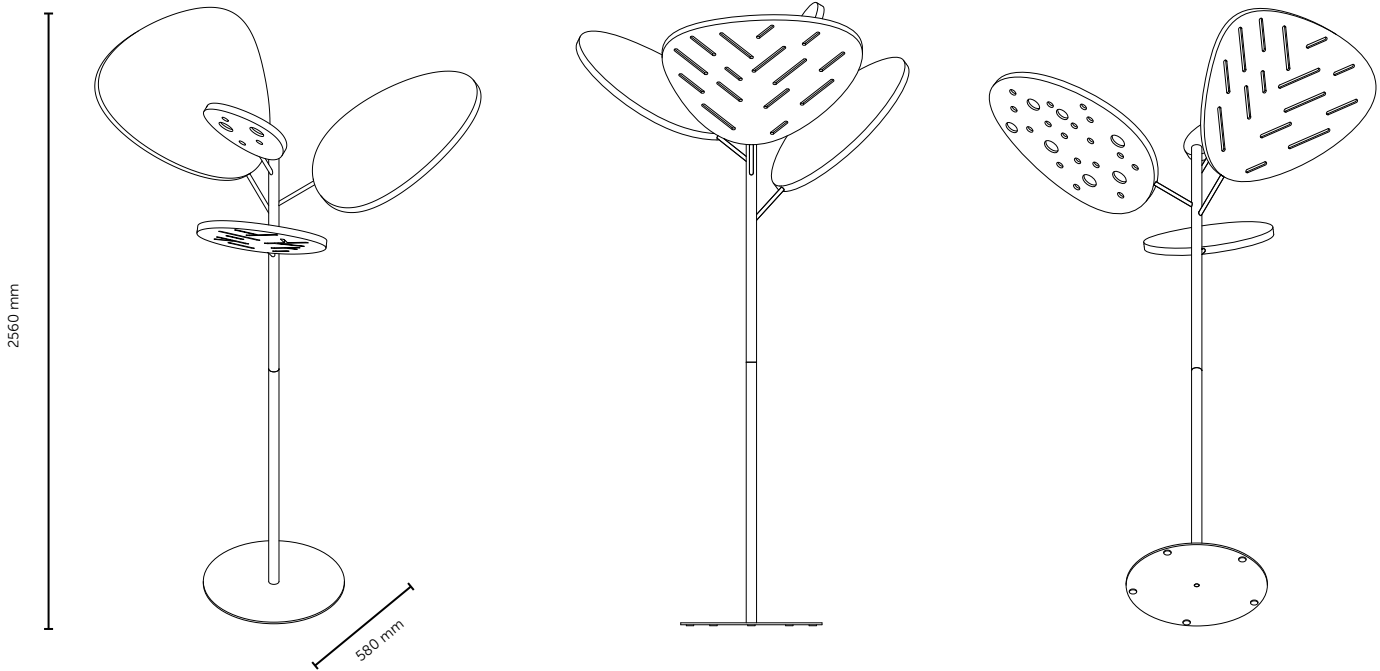

TECHNISCHE DATEN

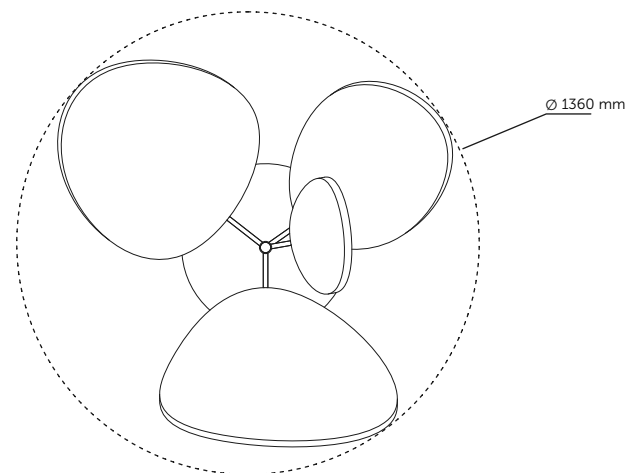

Entwurf	Atelier Pelcl
Grundmaße (B x H x T)	1360 x 2560 x 1360 mm
Oberflächenbehandlung	akustisches PET Material seegrass - Farbe smaragdgrün
Metallkonstruktion	lackierter Stahl – RAL 6015 Schwarz

Alle Rechte an geistigem Eigentum („Rechte“), gleich ob registriert oder nicht, jegliche Inhalte, Texte, Fotos, Abbildungen, Logos, Anleitungen, Designe, technische Lösungen u. ä. betreffend („Inhalt“) sind Eigentum der SilentLab s.r.o. („Inhaber“) und jeglicher Eingriff in diese Rechte an gleich welchem Inhalt oder dessen Teil ohne vorherige ausdrückliche und schriftliche Zustimmung des Inhabers ist unzulässig.

Als Verletzung der Rechte an geistigem Eigentum des Inhabers wird jegliche, vorab nicht ausdrücklich genehmigte Nutzung eines Inhalts verstanden, und dies mit Ausnahme der internen und nicht kommerziellen Nutzung eines unveränderten Inhalts für die Zwecke der eigentlichen Bestellung der Produkte des Inhabers. Insbesondere (aber nicht ausschließlich) ist jegliche Reproduktion, Veränderung, Ergänzung, Verbindung oder sonstige Modifikation eines Inhalts ohne vorherige ausdrückliche schriftliche Bewilligung durch den Inhaber untersagt.

Die finale Ausführung der Produkte kann von den angeführten Varianten auf den Fotos abweichen.
SilentLab und sein Logo sind registrierte Schutzmarken der SilentLab s.r.o.

Version 2024.1



MOSS HANG









Ein akustisches Objekt, das Sie durch seine Ästhetik sowie maximale Funktionalität bezaubern wird. Dank seines speziellen Materials absorbiert es Umgebungsgläusche und hilft Ihnen bei der Verbesserung des Arbeitsumfeldes im Büro. MOSS HANG ist variabel und kann als separat hängendes Objekt oder in einer beliebigen Zusammenstellung angebracht werden.





TECHNISCHE DATEN

Grundabmessungen (B x H x T)	200 x 1000 x 145 mm
Füllung	Akustikschaum mit hoher Schalldämmung
Oberflächengestaltung	Flock (Farbe gemäß Farbmuster)

				
8744 (dark grey)	8713 (grey)	8510 (yellow)	RAW NEW (ivory)	119 (beige)
				
8100 (orange)	8120 (dark red)	8211 (dark blue)	1803 (pink)	706 (green)

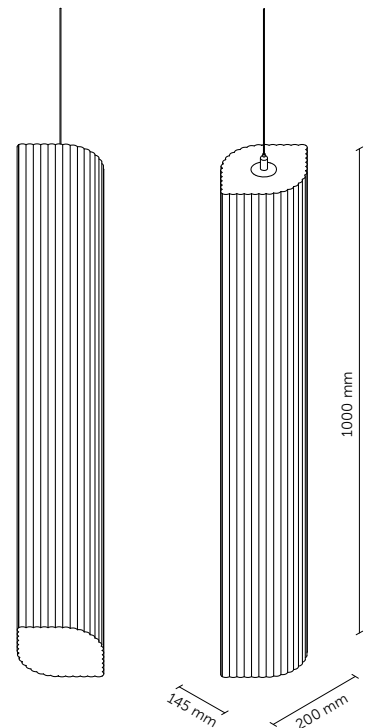

Alle Rechte an geistigem Eigentum („Rechte“), gleich ob registriert oder nicht, jegliche Inhalte, Texte, Fotos, Abbildungen, Logos, Anleitungen, Designe, technische Lösungen u. ä. betreffend („Inhalt“) sind Eigentum der SilentLab s.r.o. („Inhaber“) und jeglicher Eingriff in diese Rechte an gleich welchem Inhalt oder dessen Teil ohne vorherige ausdrückliche und schriftliche Zustimmung des Inhabers ist unzulässig.

Als Verletzung der Rechte an geistigem Eigentum des Inhabers wird jegliche, vorab nicht ausdrücklich genehmigte Nutzung eines Inhalts verstanden, und dies mit Ausnahme der internen und nicht kommerziellen Nutzung eines unveränderten Inhalts für die Zwecke der eigentlichen Bestellung der Produkte des Inhabers. Insbesondere (aber nicht ausschließlich) ist jegliche Reproduktion, Veränderung, Ergänzung, Verbindung oder sonstige Modifikation eines Inhalts ohne vorherige ausdrückliche schriftliche Bewilligung durch den Inhaber untersagt.

Die finale Ausführung der Produkte kann von den angeführten Varianten auf den Fotos abweichen. SilentLab und sein Logo sind registrierte Schutzmarken der SilentLab s.r.o.

Version 2024.1



MUTE

Die akustischen Hängeparavents MUTE bieten die einzigartige Möglichkeit der Schalldämmung notwendiger Orte und gleichzeitig der optischen Unterteilung des Raums ohne irgendwelche Umbauten. In großen Räumen mindern sie zudem den Wiederhall.





TECHNISCHE DATEN

Grundmaße	Standardhöhe 500 a 1000 mm Standardbreite 400, 700 a 1000 mm Standardmaße 500 x 1000 x 30 mm Möglichkeit von Sonderanfertigungen
Material	tragende Platte, von beiden Seiten mit schallabsorbierendem Material versehen
Oberflächenbehandlung	Dekostoff gemäß Stoffmuster
Befestigung im Preis	Punktaufhängung (Länge der Abhänger max. 1,5 m)

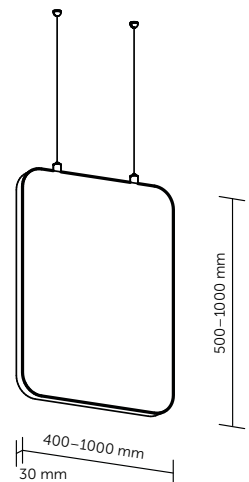

Alle Rechte an geistigem Eigentum („Rechte“), gleich ob registriert oder nicht, jegliche Inhalte, Texte, Fotos, Abbildungen, Logos, Anleitungen, Designe, technische Lösungen u. ä. betreffend („Inhalt“) sind Eigentum der SilentLab s.r.o. („Inhaber“) und jeglicher Eingriff in diese Rechte an gleich welchem Inhalt oder dessen Teil ohne vorherige ausdrückliche und schriftliche Zustimmung des Inhabers ist unzulässig.

Als Verletzung der Rechte an geistigem Eigentum des Inhabers wird jegliche, vorab nicht ausdrücklich genehmigte Nutzung eines Inhalts verstanden, und dies mit Ausnahme der internen und nicht kommerziellen Nutzung eines unveränderten Inhalts für die Zwecke der eigentlichen Bestellung der Produkte des Inhabers. Insbesondere (aber nicht ausschließlich) ist jegliche Reproduktion, Veränderung, Ergänzung, Verbindung oder sonstige Modifikation eines Inhalts ohne vorherige ausdrückliche schriftliche Bewilligung durch den Inhaber untersagt.

Die finale Ausführung der Produkte kann von den angeführten Varianten auf den Fotos abweichen.
SilentLab und sein Logo sind registrierte Schutzmarken der SilentLab s.r.o.

Version 2024.1



MUTE LIGHT

Die akustischen Hängeparavents MUTE LIGHT sind eine einfache akustische Lösung, die fast überall aufgehängt werden kann. Sie mindern den Lärm an den erforderlichen Stellen und spenden dem Raum gleichzeitig Licht. Die Paravents eignen sich z. B. perfekt über dem Ruhebereich, dem Esstisch oder der Arbeitsplatte.



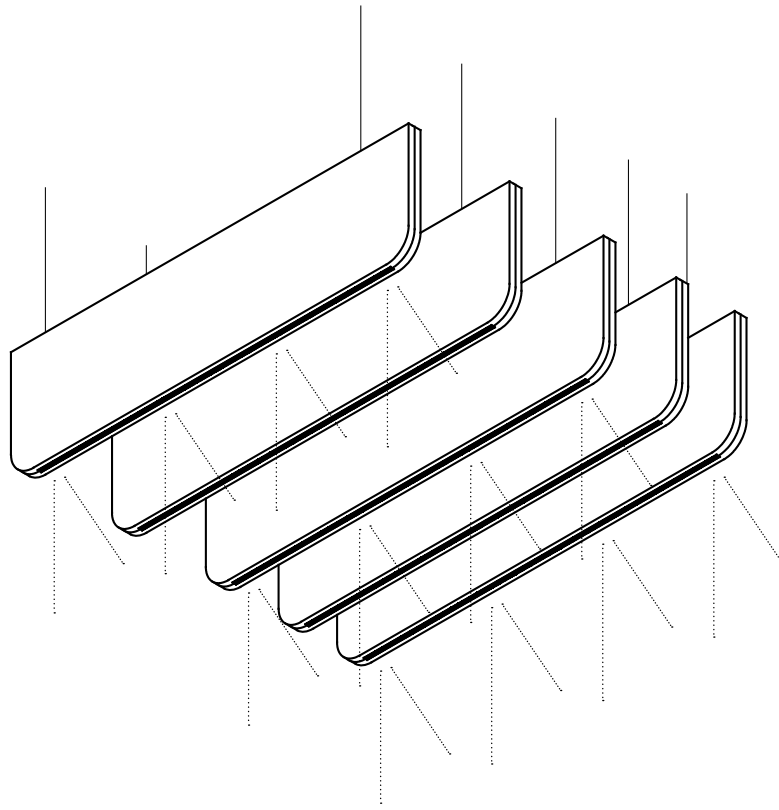

TECHNISCHE DATEN

Grundmaße (B x H x T)	Standardmaße 900 x 250 x 30 mm
Material	Möglichkeit von Sonderanfertigungen
Oberflächenbehandlung	tragende Platte, von beiden Seiten mit schallabsorbierendem Material versehen
Befestigung im Preis	Dekostoff gemäß Stoffmuster Punktaufhängung (Länge der Abhänger max. 1,5 m)
Beleuchtung	LED, Farbwärme 4200 K

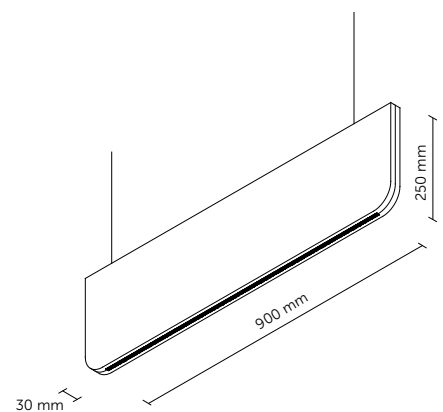

Alle Rechte an geistigem Eigentum („Rechte“), gleich ob registriert oder nicht, jegliche Inhalte, Texte, Fotos, Abbildungen, Logos, Anleitungen, Designe, technische Lösungen u. ä. betreffend („Inhalt“) sind Eigentum der SilentLab s.r.o. („Inhaber“) und jeglicher Eingriff in diese Rechte an gleich welchem Inhalt oder dessen Teil ohne vorherige ausdrückliche und schriftliche Zustimmung des Inhabers ist unzulässig.

Als Verletzung der Rechte an geistigem Eigentum des Inhabers wird jegliche, vorab nicht ausdrücklich genehmigte Nutzung eines Inhalts verstanden, und dies mit Ausnahme der internen und nicht kommerziellen Nutzung eines unveränderten Inhalts für die Zwecke der eigentlichen Bestellung der Produkte des Inhabers. Insbesondere (aber nicht ausschließlich) ist jegliche Reproduktion, Veränderung, Ergänzung, Verbindung oder sonstige Modifikation eines Inhalts ohne vorherige ausdrückliche schriftliche Bewilligung durch den Inhaber untersagt.

Die finale Ausführung der Produkte kann von den angeführten Varianten auf den Fotos abweichen.
SilentLab und sein Logo sind registrierte Schutzmarken der SilentLab s.r.o.

Version 2024.1



DROP

Die DROP-Raumbeleuchtung schafft nicht nur optimale akustische Bedingungen, sondern auch eine angenehme Lichtatmosphäre. Kann auch eine angenehme Lichtatmosphäre. In den Innenräumen von heute liegt der Schwerpunkt zunehmend auf der Produktivität, die u. a. von der Licht- und Geräuschmenge beeinflusst wird. Diese elegante Beleuchtung mit Schalldämpfung passt funktionell in die Entspannungszonen von Büroräumen, aber durchaus auch in den Wohnbereich.





TECHNISCHE DATEN

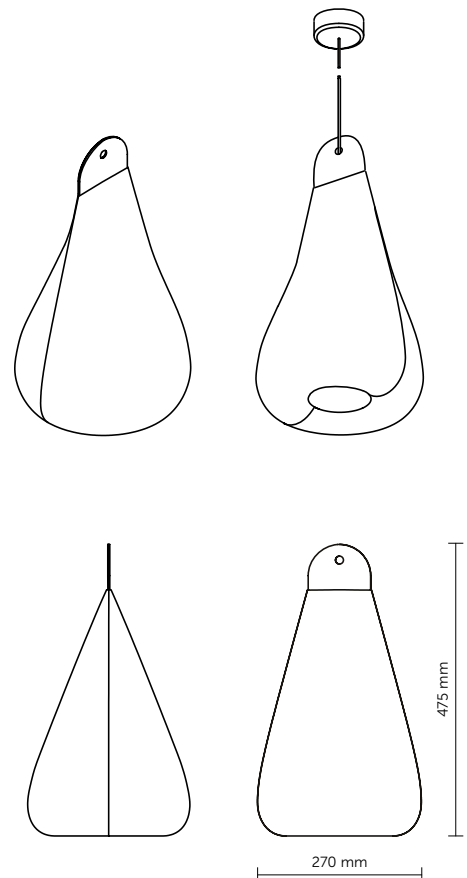

Entwurf	Studio Olgoj Chorchoj
Grundmaße (B x H x T)	270 x 475 x 270 mm
Oberflächenbehandlung	Dekostoff gemäß Stoffmuster AMBIENT und PULSE
Versorgungsspannung	230 V, 60 Hz
Leistung der Lichtquelle	5 W
Farbtemperatur	4000 K
Aufhängesystem	Textilkabel mit Baldachin in Deckennähe
Art der Verankerung	Des Baldachins, der mechanisch an der Deckenkonstruktion verankert ist
Zertifizierung	CE

* Detaillierte akustische Messergebnisse auf Anfrage.

Alle Rechte an geistigem Eigentum („Rechte“), gleich ob registriert oder nicht, jegliche Inhalte, Texte, Fotos, Abbildungen, Logos, Anleitungen, Designe, technische Lösungen u. ä. betreffend („Inhalt“) sind Eigentum der SilentLab s.r.o. („Inhaber“) und jeglicher Eingriff in diese Rechte an gleich welchem Inhalt oder dessen Teil ohne vorherige ausdrückliche und schriftliche Zustimmung des Inhabers ist unzulässig.

Als Verletzung der Rechte an geistigem Eigentum des Inhabers wird jegliche, vorab nicht ausdrücklich genehmigte Nutzung eines Inhalts verstanden, und dies mit Ausnahme der internen und nicht kommerziellen Nutzung eines unveränderten Inhalts für die Zwecke der eigentlichen Bestellung der Produkte des Inhabers. Insbesondere (aber nicht ausschließlich) ist jegliche Reproduktion, Veränderung, Ergänzung, Verbindung oder sonstige Modifikation eines Inhalts ohne vorherige ausdrückliche schriftliche Bewilligung durch den Inhaber untersagt.

Die finale Ausführung der Produkte kann von den angeführten Varianten auf den Fotos abweichen. SilentLab und sein Logo sind registrierte Schutzmarken der SilentLab s.r.o.

Version 2024.1

BLOOM

Ein akustisches Licht, das Ihrem Interieur ein neues Gesicht gibt und es zum Strahlen bringt. Es ist aus einem ungewöhnlichen Material gefertigt – akustischer Schaumstoff, der Schall absorbiert. Erhältlich in einer Auswahl von zehn modischen Pastelltönen.





TECHNISCHE DATEN

Entwurf	Studio Olgoj Chorchoj
Grundmaße (B x H)	
BAUGRUPPE 1	470 x 240 mm
BAUGRUPPE 2	700 x 380 mm
BAUGRUPPE 3	700 x 380 mm
BAUGRUPPE 4	700 x 500 mm
Material	Akustikschaumstoff mit hoher Schallabsorption
Oberflächenbehandlung	Flock (Farbe nach Muster)
Lichtquelle	15 W/30 W
Lichttemperatur	Tageslichtweiß
Aufhängesystem	Stahlseil mit Baldachin an der Decke
Art der Verankerung	Des Baldachins, der mechanisch an der Deckenkonstruktion verankert ist
Zertifizierung	CE
Gewichteter Schallabsorptionskoeffizient*	aw = 1,00 Klasse A – sehr stark absorbierend**

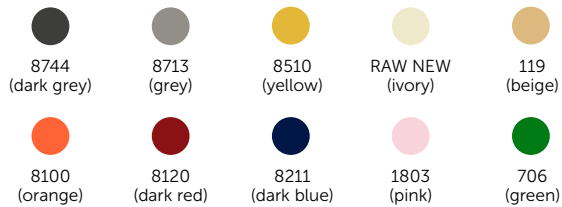

* Gemessen nach EN ISO 354:2003, Bewertung nach EN ISO 11654:1998. Ausführlichere akustische Messergebnisse auf Anfrage.
 ** Verbale Bewertung nach VDI 3755:2000.

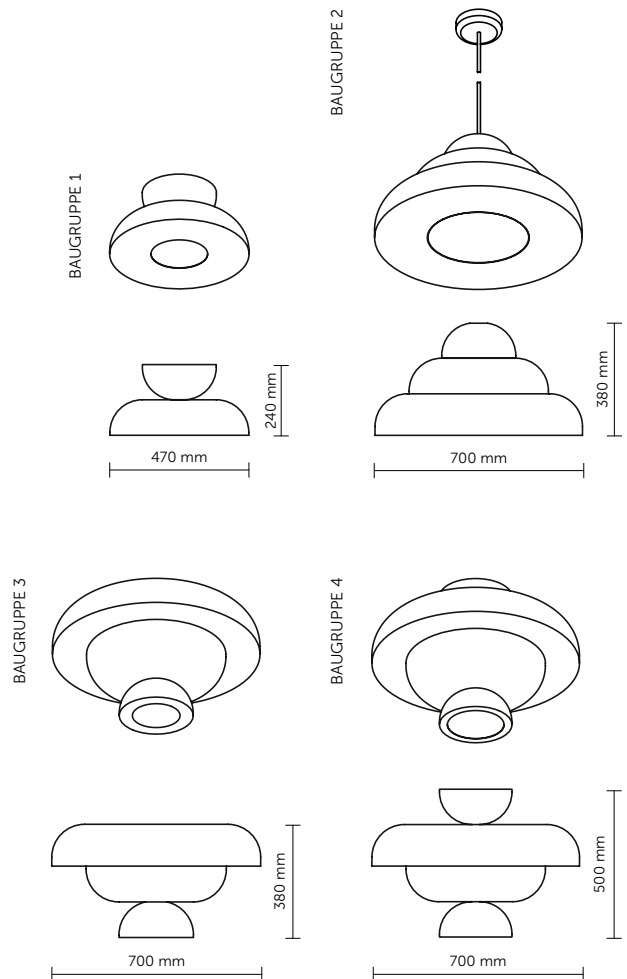

Alle Rechte an geistigem Eigentum („Rechte“), gleich ob registriert oder nicht, jegliche Inhalte, Texte, Fotos, Abbildungen, Logos, Anleitungen, Designe, technische Lösungen u. ä. betreffend („Inhalt“) sind Eigentum der SilentLab s.r.o. („Inhaber“) und jeglicher Eingriff in diese Rechte an gleich welchem Inhalt oder dessen Teil ohne vorherige ausdrückliche und schriftliche Zustimmung des Inhabers ist unzulässig.

Als Verletzung der Rechte an geistigem Eigentum des Inhabers wird jegliche, vorab nicht ausdrücklich genehmigte Nutzung eines Inhalts verstanden, und dies mit Ausnahme der internen und nicht kommerziellen Nutzung eines unveränderten Inhalts für die Zwecke der eigentlichen Bestellung der Produkte des Inhabers. Insbesondere (aber nicht ausschließlich) ist jegliche Reproduktion, Veränderung, Ergänzung, Verbindung oder sonstige Modifikation eines Inhalts ohne vorherige ausdrückliche schriftliche Bewilligung durch den Inhaber untersagt.

Die finale Ausführung der Produkte kann von den angeführten Varianten auf den Fotos abweichen. SilentLab und sein Logo sind registrierte Schutzmarken der SilentLab s.r.o.

Version 2024.1



MATERIALLEITUNGEN

SOFT / AMBIENT / PULSE



MATERIALLEITUNGEN

Haben Sie die beste Akustiklösung für Ihr Büro gewählt?
Dann bringen Sie Farbe ins Spiel mit einer unserer drei
Materialreihen.

SOFT

Die Basisserie SOFT ist die günstigste Version unserer
Sie verbindet Funktionalität und Einfachheit der
Materialien, BOMBAY wirken seriös und gleichzeitig
warm. Darüber hinaus hat es eine wasserabweisende
Ausrüstung und ist schmutzabweisend.

AMBIENT

Das mittlere AMBIENT-Sortiment bietet zwei attraktive
Optionen: ASPECT mit einem Soft-Touch-Muster, das zu
75 % aus der flammhemmenden Faser Trevira CS besteht.
Außerdem das strapazierfähige Gewebe WOOLLAND aus
natürlichen Wollfasern mit flammhemmender und wassera-
bweisender Behandlung.

PULSE

Das Spitzenmodell PULSE legt den Schwerpunkt auf eine
hochwertige Textur und ein perfektes haptisches Erlebnis -
dank der Verwendung von natürlichen Materialien.

Alle Rechte an geistigem Eigentum („Rechte“), gleich ob registriert oder nicht, jegliche Inhalte, Texte, Fotos, Abbildungen, Logos, Anleitungen, Designe, technische Lösungen u. ä. betreffend („Inhalt“) sind Eigentum der SilentLab s.r.o. („Inhaber“) und jeglicher Eingriff in diese Rechte an gleich welchem Inhalt oder dessen Teil ohne vorherige ausdrückliche und schriftliche Zustimmung des Inhabers ist unzulässig.

Als Verletzung der Rechte an geistigem Eigentum des Inhabers wird jegliche, vorab nicht ausdrücklich genehmigte Nutzung eines Inhalts verstanden, und dies mit Ausnahme der internen und nicht kommerziellen Nutzung eines unveränderten Inhalts für die Zwecke der eigentlichen Bestellung der Produkte des Inhabers. Insbesondere (aber nicht ausschließlich) ist jegliche Reproduktion, Veränderung, Ergänzung, Verbindung oder sonstige Modifikation eines Inhalts ohne vorherige ausdrückliche schriftliche Bewilligung durch den Inhaber untersagt.

Die finale Ausführung der Produkte kann von den angeführten Varianten auf den Fotos abweichen.
SilentLab und sein Logo sind registrierte Schutzmarken der SilentLab s.r.o.

Version 2024.1



BOMBAY

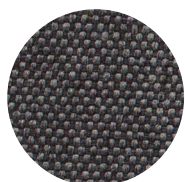

BO56



BO36

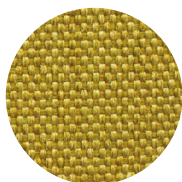

BO25

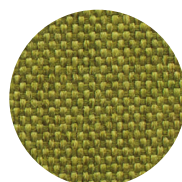

BO38

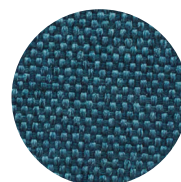

BO57

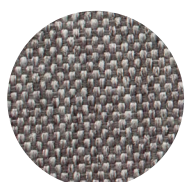

BO26

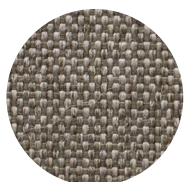

BO34

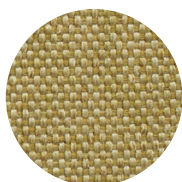

BO15

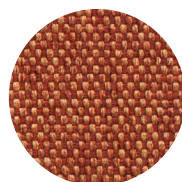

BO39

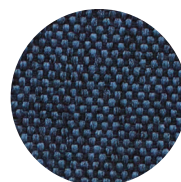

BO37

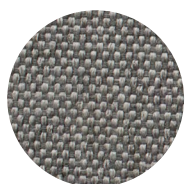

BO06



BO04



BO24

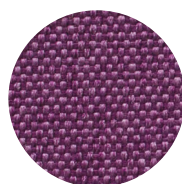

BO79

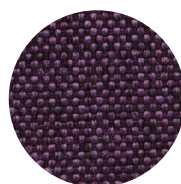

BO89

TECHNISCHE
DATEN

Zusammensetzung	100 % Polyester
Gewicht	350 g/m ²
Breite	140 cm
Abriebfestigkeit	> 100 000 martindale

Alle Rechte an geistigem Eigentum („Rechte“), gleich ob registriert oder nicht, jegliche Inhalte, Texte, Fotos, Abbildungen, Logos, Anleitungen, Designe, technische Lösungen u. ä. betreffend („Inhalt“) sind Eigentum der SilentLab s.r.o. („Inhaber“) und jeglicher Eingriff in diese Rechte an gleich welchem Inhalt oder dessen Teil ohne vorherige ausdrückliche und schriftliche Zustimmung des Inhabers ist unzulässig.

Als Verletzung der Rechte an geistigem Eigentum des Inhabers wird jegliche, vorab nicht ausdrücklich genehmigte Nutzung eines Inhalts verstanden, und dies mit Ausnahme der internen und nicht kommerziellen Nutzung eines unveränderten Inhalts für die Zwecke der eigentlichen Bestellung der Produkte des Inhabers. Insbesondere (aber nicht ausschließlich) ist jegliche Reproduktion, Veränderung, Ergänzung, Verbindung oder sonstige Modifikation eines Inhalts ohne vorherige ausdrückliche schriftliche Bewilligung durch den Inhaber untersagt.

Die finale Ausführung der Produkte kann von den angeführten Varianten auf den Fotos abweichen. SilentLab und sein Logo sind registrierte Schutzmarken der SilentLab s.r.o.

Version 2024.1

WOOLLAND



W76



W64

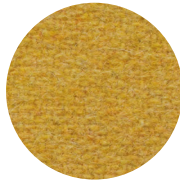

W25

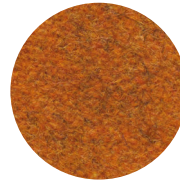

W19



W97



W34

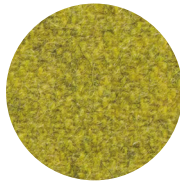

W08



W03



W06

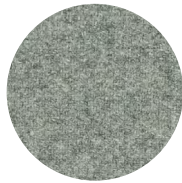

W16

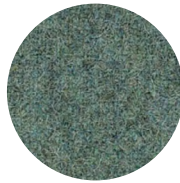

W18

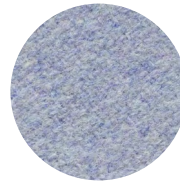

W17

TECHNISCHE DATEN

Zusammensetzung	70 % recycelte Schafwolle, 30 % Polyamid
Gewicht	400 g/m ²
Breite	150 cm
Abriebfestigkeit	> 100 000 martindale

Alle Rechte an geistigem Eigentum („Rechte“), gleich ob registriert oder nicht, jegliche Inhalte, Texte, Fotos, Abbildungen, Logos, Anleitungen, Designe, technische Lösungen u. ä. betreffend („Inhalt“) sind Eigentum der SilentLab s.r.o. („Inhaber“) und jeglicher Eingriff in diese Rechte an gleich welchem Inhalt oder dessen Teil ohne vorherige ausdrückliche und schriftliche Zustimmung des Inhabers ist unzulässig.

Als Verletzung der Rechte an geistigem Eigentum des Inhabers wird jegliche, vorab nicht ausdrücklich genehmigte Nutzung eines Inhalts verstanden, und dies mit Ausnahme der internen und nicht kommerziellen Nutzung eines unveränderten Inhalts für die Zwecke der eigentlichen Bestellung der Produkte des Inhabers. Insbesondere (aber nicht ausschließlich) ist jegliche Reproduktion, Veränderung, Ergänzung, Verbindung oder sonstige Modifikation eines Inhalts ohne vorherige ausdrückliche schriftliche Bewilligung durch den Inhaber untersagt.

Die finale Ausführung der Produkte kann von den angeführten Varianten auf den Fotos abweichen. SilentLab und sein Logo sind registrierte Schutzmarken der SilentLab s.r.o.

Version 2024.1

ASPECT



ACT30



ACT16



ACT14



ACT06



ACT29

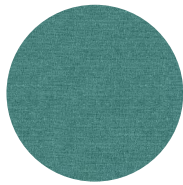

ACT20



ACT13

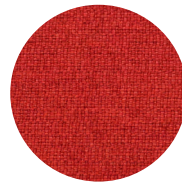

ACT03

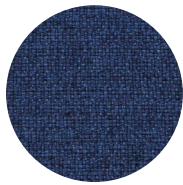

ACT24

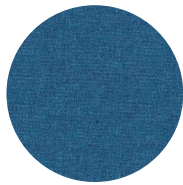

ACT23



ACT10

TECHNISCHE DATEN

Zusammensetzung	75 % Trevira CS, 25 % Polyester
Gewicht	325 g/m ²
Breite	140 cm
Abriebfestigkeit	> 50 000 martindale

Alle Rechte an geistigem Eigentum („Rechte“), gleich ob registriert oder nicht, jegliche Inhalte, Texte, Fotos, Abbildungen, Logos, Anleitungen, Designe, technische Lösungen u. ä. betreffend („Inhalt“) sind Eigentum der SilentLab s.r.o. („Inhaber“) und jeglicher Eingriff in diese Rechte an gleich welchem Inhalt oder dessen Teil ohne vorherige ausdrückliche und schriftliche Zustimmung des Inhabers ist unzulässig.

Als Verletzung der Rechte an geistigem Eigentum des Inhabers wird jegliche, vorab nicht ausdrücklich genehmigte Nutzung eines Inhalts verstanden, und dies mit Ausnahme der internen und nicht kommerziellen Nutzung eines unveränderten Inhalts für die Zwecke der eigentlichen Bestellung der Produkte des Inhabers. Insbesondere (aber nicht ausschließlich) ist jegliche Reproduktion, Veränderung, Ergänzung, Verbindung oder sonstige Modifikation eines Inhalts ohne vorherige ausdrückliche schriftliche Bewilligung durch den Inhaber untersagt.

Die finale Ausführung der Produkte kann von den angeführten Varianten auf den Fotos abweichen.
SilentLab und sein Logo sind registrierte Schutzmarken der SilentLab s.r.o.

Version 2024.1

SYNERGY



SY17



SY34



SY66

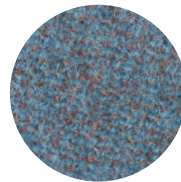

SY56

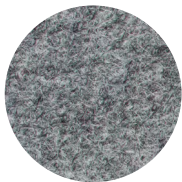

SY16



SY22



SY45

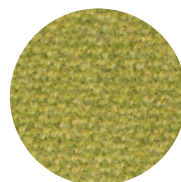

SY46

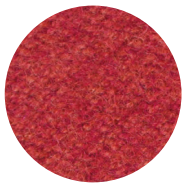

SY85



SY87



SY36

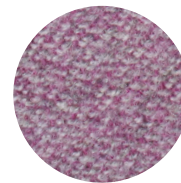

SY07

TECHNISCHE DATEN

Zusammensetzung	95 % Schafschurwolle, 5 % Polyamid
Gewicht	400 g/m ²
Breite	140 cm
Abriebfestigkeit	> 100 000 martindale

Alle Rechte an geistigem Eigentum („Rechte“), gleich ob registriert oder nicht, jegliche Inhalte, Texte, Fotos, Abbildungen, Logos, Anleitungen, Designe, technische Lösungen u. ä. betreffend („Inhalt“) sind Eigentum der SilentLab s.r.o. („Inhaber“) und jeglicher Eingriff in diese Rechte an gleich welchem Inhalt oder dessen Teil ohne vorherige ausdrückliche und schriftliche Zustimmung des Inhabers ist unzulässig.

Als Verletzung der Rechte an geistigem Eigentum des Inhabers wird jegliche, vorab nicht ausdrücklich genehmigte Nutzung eines Inhalts verstanden, und dies mit Ausnahme der internen und nicht kommerziellen Nutzung eines unveränderten Inhalts für die Zwecke der eigentlichen Bestellung der Produkte des Inhabers. Insbesondere (aber nicht ausschließlich) ist jegliche Reproduktion, Veränderung, Ergänzung, Verbindung oder sonstige Modifikation eines Inhalts ohne vorherige ausdrückliche schriftliche Bewilligung durch den Inhaber untersagt.

Die finale Ausführung der Produkte kann von den angeführten Varianten auf den Fotos abweichen. SilentLab und sein Logo sind registrierte Schutzmarken der SilentLab s.r.o.

Version 2024.1

BLAZER



BL1N

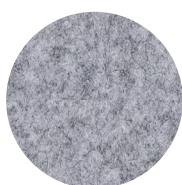

BL28

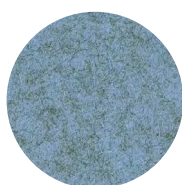

BL1R

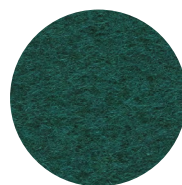

BL3B



BL1W

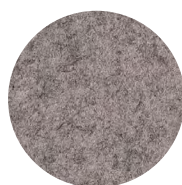

BL86



BL90

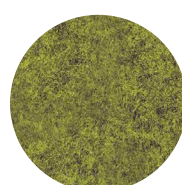

BL1F

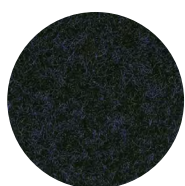

BL62



BL2Q

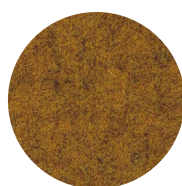

BL82

TECHNISCHE DATEN

Zusammensetzung	100 % Schafschurwolle
Gewicht	460 g/m ²
Breite	140 cm
Abriebfestigkeit	> 50 000 martindale

Alle Rechte an geistigem Eigentum („Rechte“), gleich ob registriert oder nicht, jegliche Inhalte, Texte, Fotos, Abbildungen, Logos, Anleitungen, Designe, technische Lösungen u. ä. betreffend („Inhalt“) sind Eigentum der SilentLab s.r.o. („Inhaber“) und jeglicher Eingriff in diese Rechte an gleich welchem Inhalt oder dessen Teil ohne vorherige ausdrückliche und schriftliche Zustimmung des Inhabers ist unzulässig.

Als Verletzung der Rechte an geistigem Eigentum des Inhabers wird jegliche, vorab nicht ausdrücklich genehmigte Nutzung eines Inhalts verstanden, und dies mit Ausnahme der internen und nicht kommerziellen Nutzung eines unveränderten Inhalts für die Zwecke der eigentlichen Bestellung der Produkte des Inhabers. Insbesondere (aber nicht ausschließlich) ist jegliche Reproduktion, Veränderung, Ergänzung, Verbindung oder sonstige Modifikation eines Inhalts ohne vorherige ausdrückliche schriftliche Bewilligung durch den Inhaber untersagt.

Die finale Ausführung der Produkte kann von den angeführten Varianten auf den Fotos abweichen. SilentLab und sein Logo sind registrierte Schutzmarken der SilentLab s.r.o.

Version 2024.1

OBERFLÄCHEN- BEHANDLUNG DER STOFFE

SPARK

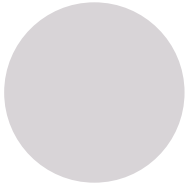

RAL 9016
(white)

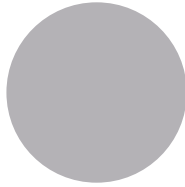

RAL 9018
(silky grey)

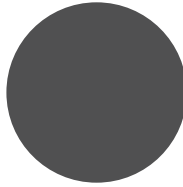

RAL 7043
(dark grey)

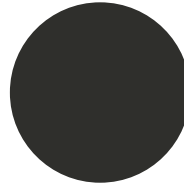

RAL 9005
(carbon black)

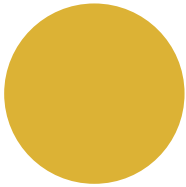

RAL 1018
(spring yellow)

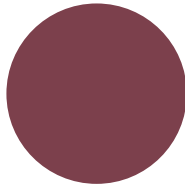

RAL 4002
(smooth red)

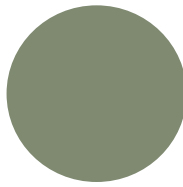

RAL 6021
(delicate green)

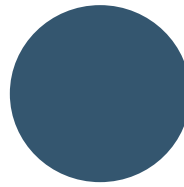

RAL 5009
(moody blue)

Alle Rechte an geistigem Eigentum („Rechte“), gleich ob registriert oder nicht, jegliche Inhalte, Texte, Fotos, Abbildungen, Logos, Anleitungen, Designe, technische Lösungen u. ä. betreffend („Inhalt“) sind Eigentum der SilentLab s.r.o. („Inhaber“) und jeglicher Eingriff in diese Rechte an gleich welchem Inhalt oder dessen Teil ohne vorherige ausdrückliche und schriftliche Zustimmung des Inhabers ist unzulässig.

Als Verletzung der Rechte an geistigem Eigentum des Inhabers wird jegliche, vorab nicht ausdrücklich genehmigte Nutzung eines Inhalts verstanden, und dies mit Ausnahme der internen und nicht kommerziellen Nutzung eines unveränderten Inhalts für die Zwecke der eigentlichen Bestellung der Produkte des Inhabers. Insbesondere (aber nicht ausschließlich) ist jegliche Reproduktion, Veränderung, Ergänzung, Verbindung oder sonstige Modifikation eines Inhalts ohne vorherige ausdrückliche schriftliche Bewilligung durch den Inhaber untersagt.

Die finale Ausführung der Produkte kann von den angeführten Varianten auf den Fotos abweichen.
SilentLab und sein Logo sind registrierte Schutzmarken der SilentLab s.r.o.

Version 2024.1

OBERFLÄCHEN- BEHANDLUNG DER STOFFE

SOFT / AMBIENT / PULSE

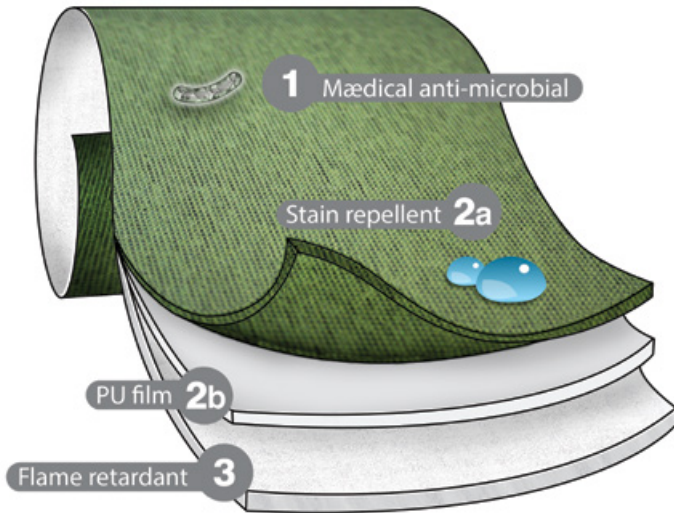

STAIN REPELLENT FABRIC PROTECTOR

Verwendung	Nur bei Wollstoffen Camira – Blazer und Synergie
Technologietyp	Fluorkarbon-Technologie
Wirkung	Erhöht die Oberflächenspannung der Stoffe, verschüttete Flüssigkeit bildet Tropfen und wird nicht aufgesaugt
Effekt gegen Covid-19	Tropfchen werden nicht vom Stoff aufgesaugt
Säuberung	Abwischen mit Putzmittel auf Ethanol-Basis, das dank dieser Behandlung nicht die Stoffstruktur zerstört

TRIONYX

Verwendung	Nur für PES Stoffe Camira – Aspect
Technologietyp	Fluorkarbon-C6-Technologie
Wirkung	Flammhemmend (BS 7176 mittlere Gefahr), Wasserbeständigkeit (Wassersäule 1000 mm), fleckabweisend (auf Wasser und Öl getestet Niveau 5)
Eigenschaften	Oberfläche mit weichem Effekt, ökologisch unbedenkliche Behandlung, nicht toxisch, wird nicht freigesetzt, enthält keine Schwermetalle und PFOA/PFOS
Garantie	10 Jahre Garantie
Effekt gegen Covid-19	antimikrobieller und antifungaler Schutz (nachgewiesen gegen MRSA, Salmonellen, Aspergillus Niger, Penicillium, E. Coli, und Cladosporium herbarum)
Säuberung	kann mit gängigen Putz- und Bleichmitteln erfolgen

Alle Rechte an geistigem Eigentum („Rechte“), gleich ob registriert oder nicht, jegliche Inhalte, Texte, Fotos, Abbildungen, Logos, Anleitungen, Designe, technische Lösungen u. ä. betreffend („Inhalt“) sind Eigentum der SilentLab s.r.o. („Inhaber“) und jeglicher Eingriff in diese Rechte an gleich welchem Inhalt oder dessen Teil ohne vorherige ausdrückliche und schriftliche Zustimmung des Inhabers ist unzulässig.

Als Verletzung der Rechte an geistigem Eigentum des Inhabers wird jegliche, vorab nicht ausdrücklich genehmigte Nutzung eines Inhalts verstanden, und dies mit Ausnahme der internen und nicht kommerziellen Nutzung eines unveränderten Inhalts für die Zwecke der eigentlichen Bestellung der Produkte des Inhabers. Insbesondere (aber nicht ausschließlich) ist jegliche Reproduktion, Veränderung, Ergänzung, Verbindung oder sonstige Modifikation eines Inhalts ohne vorherige ausdrückliche schriftliche Bewilligung durch den Inhaber untersagt.

Die finale Ausführung der Produkte kann von den angeführten Varianten auf den Fotos abweichen. SilentLab und sein Logo sind registrierte Schutzmarken der SilentLab s.r.o.

Version 2024.1

